

GF Piping Systems

+GF+

iFIT

Einfach schneller installieren

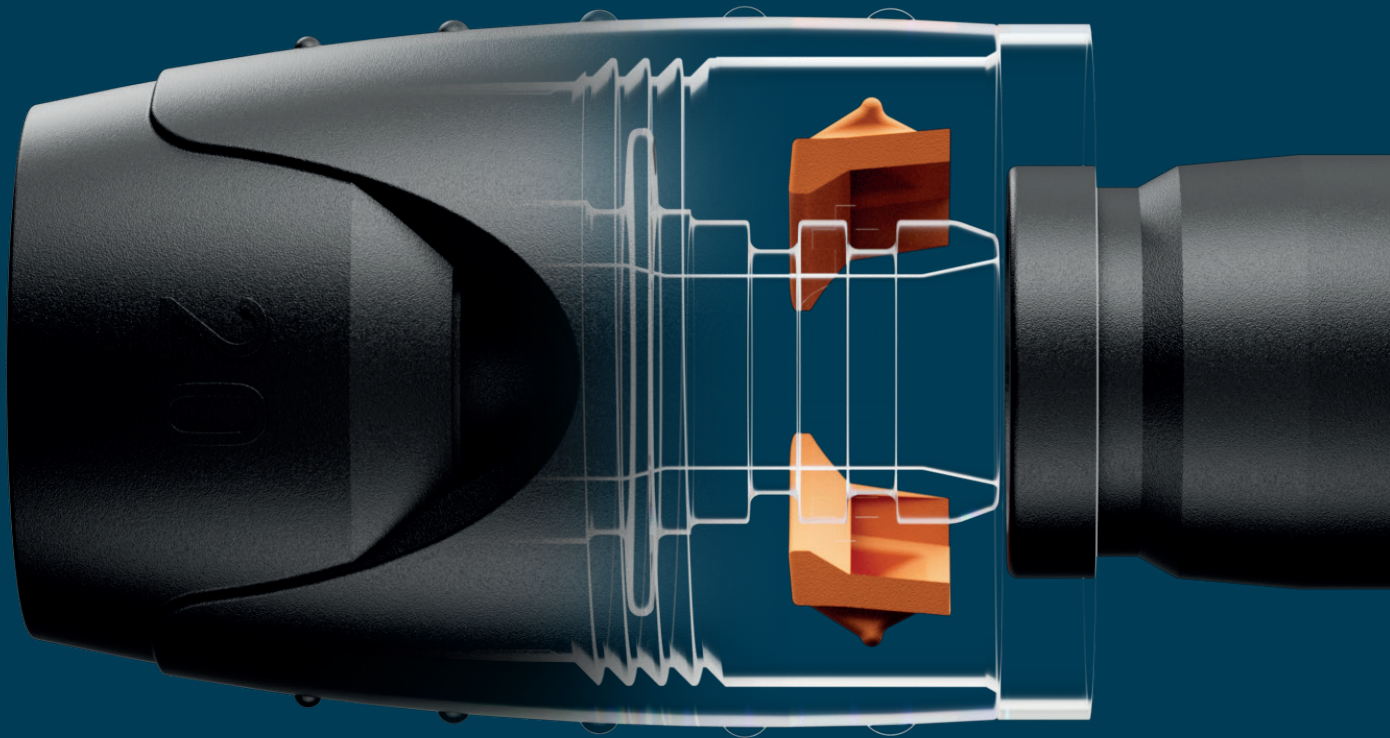

Schnell und sicher installieren

iFIT ist das Stecksystem von GF Piping Systems mit der einzigartigen Adapter-Modul-Technologie für Sanitär und Heizung. Durch das modulare Baukastensystem bietet iFIT mehr Möglichkeiten bei 50% weniger Sortimentsteilen im Vergleich zu herkömmlichen Installationssystemen. Dies ermöglicht eine geringere Lagerhaltung bei maximaler Flexibilität.

Mit der Entwicklung von iFIT ist es GF Piping Systems gelungen, den Sanitärmarkt einen entscheidenden Schritt voranzubringen. Noch nie zuvor wurden Polybuten- und Mehr-

schichtverbundrohre in den Dimensionen d16 bis d32 so einfach, schnell und sicher verlegt. Jeweils zwei Dimensionen können dabei sogar dimensionsübergreifend verbunden werden (d16/20 und d25/32).

iFIT eignet sich für sämtliche Installationsarten (wie z.B. Einzelzapfstellen, die gestreckte- oder auch die geschlaufte Installation) in Neubauten, Umbauten und Sanierungen von Klein- und Grossobjekten.

+ Verbindungstechnik	Stecksystem
+ Rohrtypen	Mehrschichtverbundrohre PE-RT II / AI / PE-RT II Polybutenrohre
+ Dimensionen	d16 – d32
+ Einsatzbereich	Trinkwasser, Heizung, Klima
+ Druck	PN10 bei 10 bar / 50 Jahre / 70°C Dauerbetrieb



Hauptvorteile

+GF+ iFIT

+ 50% weniger Sortimentsteile

Dimensionsübergreifende Anwendung
(ein Modul für zwei Dimensionen)

+ Schnelle Verbindung

Einfaches Stecksystem ohne teure Werkzeuge

+ Doppelte Sicherheit

Sichtfenster und akustisches Klicken
als Prüfmechanismus sowie zwei O-Ringe

+ Ökonomisch

Kosteneffizient durch weniger Sortimentsteile
und geringere Lagerhaltungskosten

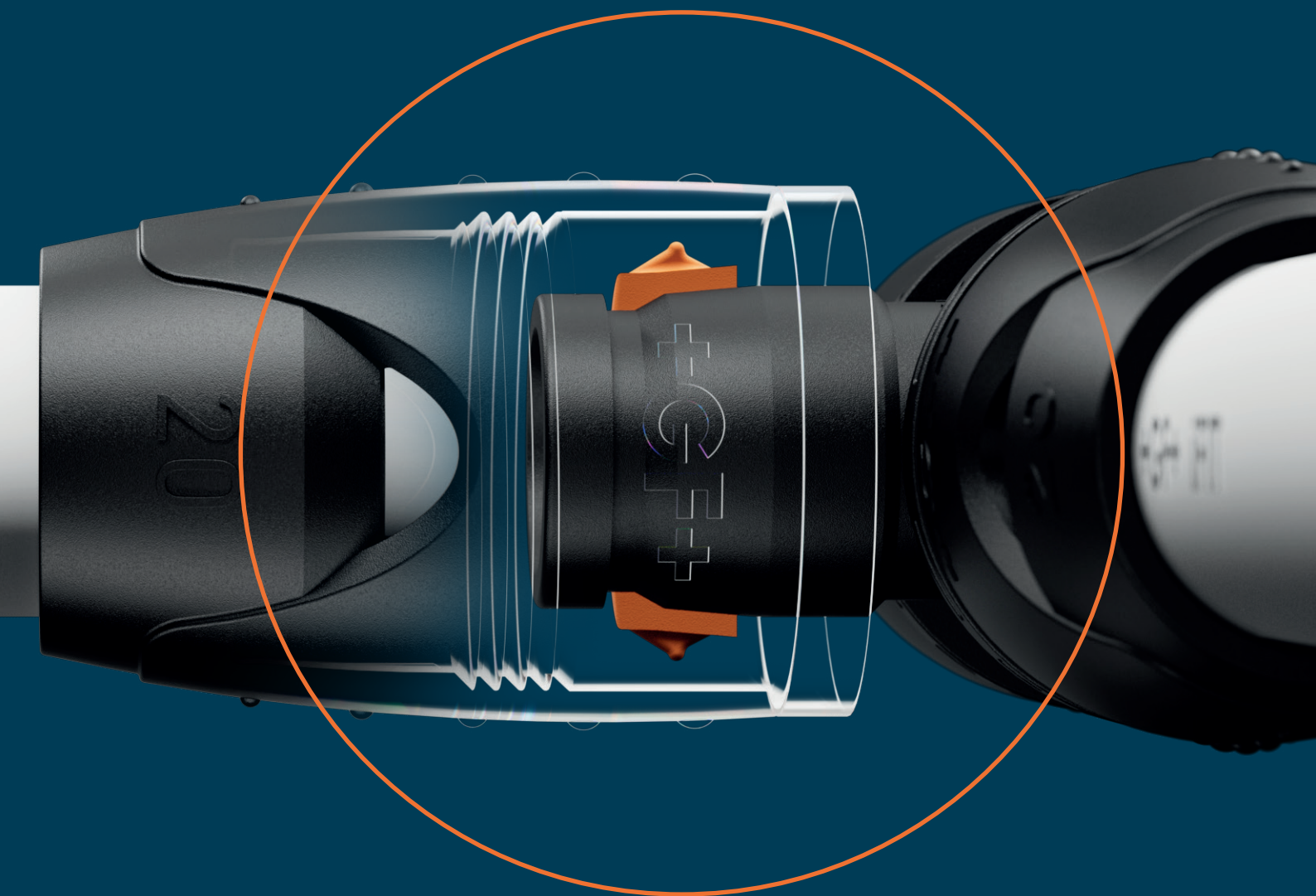

+ Materialübergreifend

Geeignet für Polybuten- und
Mehrschichtverbundrohre

+ Ökologisch

Verbindung ohne Fremdenergie, wiederver-
wendbare Fittings sowie Eco-Verpackung

Ausgezeichnet mit dem



Weniger Teile, mehr Möglichkeiten

Heute übliche Installationssysteme für Sanitär und Heizung bestehen aus 250 bis 300 Sortimentsteilen. Da scheint es verständlich, dass nicht immer der passende Fitting zur Hand sein kann. Das Stecksystem iFIT schafft hier Abhilfe. Aufgrund des modularen Baukastensystems benötigt der Installateur nur noch die Hälfte der Sortimentsteile bei gleichbleibender Anzahl von Anwendungsmöglichkeiten.

Ein Modul, zwei Dimensionen

Jeweils zwei Dimensionen (z.B. Adapter d16 und Adapter d20) passen auf die Anschlusspartie jedes Grundkörpers, der als Modul bezeichnet wird. Das heisst: Aus einem T-Modul und den entsprechenden Adaptern d16 und d20 können insgesamt sechs T-Varianten kombiniert werden.

Hohe Wirtschaftlichkeit

Die 20 wichtigsten Sortimentsteile eines konventionellen Installationssystems können beim iFIT-System durch nur acht ersetzt werden. Dies verringert den Lageraufwand. Der Handwerker muss ausserdem für die gleichen Installationen erheblich weniger Material auf die Baustelle mitnehmen. So ist praktisch immer der richtige Fitting zur Hand und zusätzlich reduzieren sich teure Fahrten zum Handel bzw. ins Lager, was sich wiederum in einer deutlich höheren Produktivität widerspiegelt.

Hohe Wirtschaftlichkeit

Die 20 wichtigsten Sortimentsteile eines konventionellen Installationssystems können beim iFIT-System durch nur acht ersetzt werden. Dies verringert den Aufwand für die Lagerung sowie für die Arbeitsvorbereitung.

Lageraufwand von üblichen
Installationssystemen

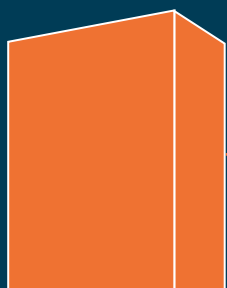

Lageraufwand iFIT
Installationssystem

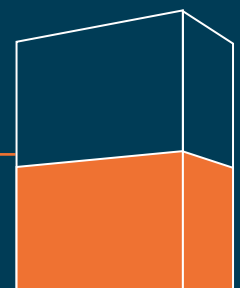

50% weniger Teile im Vergleich zu üblichen Stecksystemen

iFIT 16/20



Übliche Fittings von Marktteilnehmern d16 & d20



T90° d16



T90° d20



T90° red 20/16/20



T90° red 20/16/16



T90° red 20/20/16



T90° red 16/20/16



Elbow 90° d16



Elbow 90° d20



Elbow 90° d20/d16

Doppelte Sicherheit

Bei der Installation muss es oft schnell gehen. Umso wichtiger ist es, dass die Verbindung sicher ist. iFIT ist eines der wenigen Stecksysteme auf dem Markt, das über zwei Sicherheitsmechanismen verfügt, anhand derer geprüft werden kann, ob die Verbindung erfolgreich hergestellt wurde.

Akustisches Klicken

Beim Aufstecken des Adapters auf das Modul ist ein Klickgeräusch zu hören. Der Installateur erkennt damit sofort, ob die Verbindung sicher ist.

+GF+ iFIT

Visuelles Prüffenster

Im Adapter befindet sich ein Sichtfenster, über das die Verbindung zusätzlich überprüft werden kann.

Gütesicherung und Zulassung

iFIT erfüllt die Anforderungen für die wichtigsten Anwendungen in der Haustechnik und unterliegt der ständigen Überwachung einer Vielzahl von Zulassungsstellen für Trinkwasser- und Heizungsinstallationen zu Lande und zu Wasser.

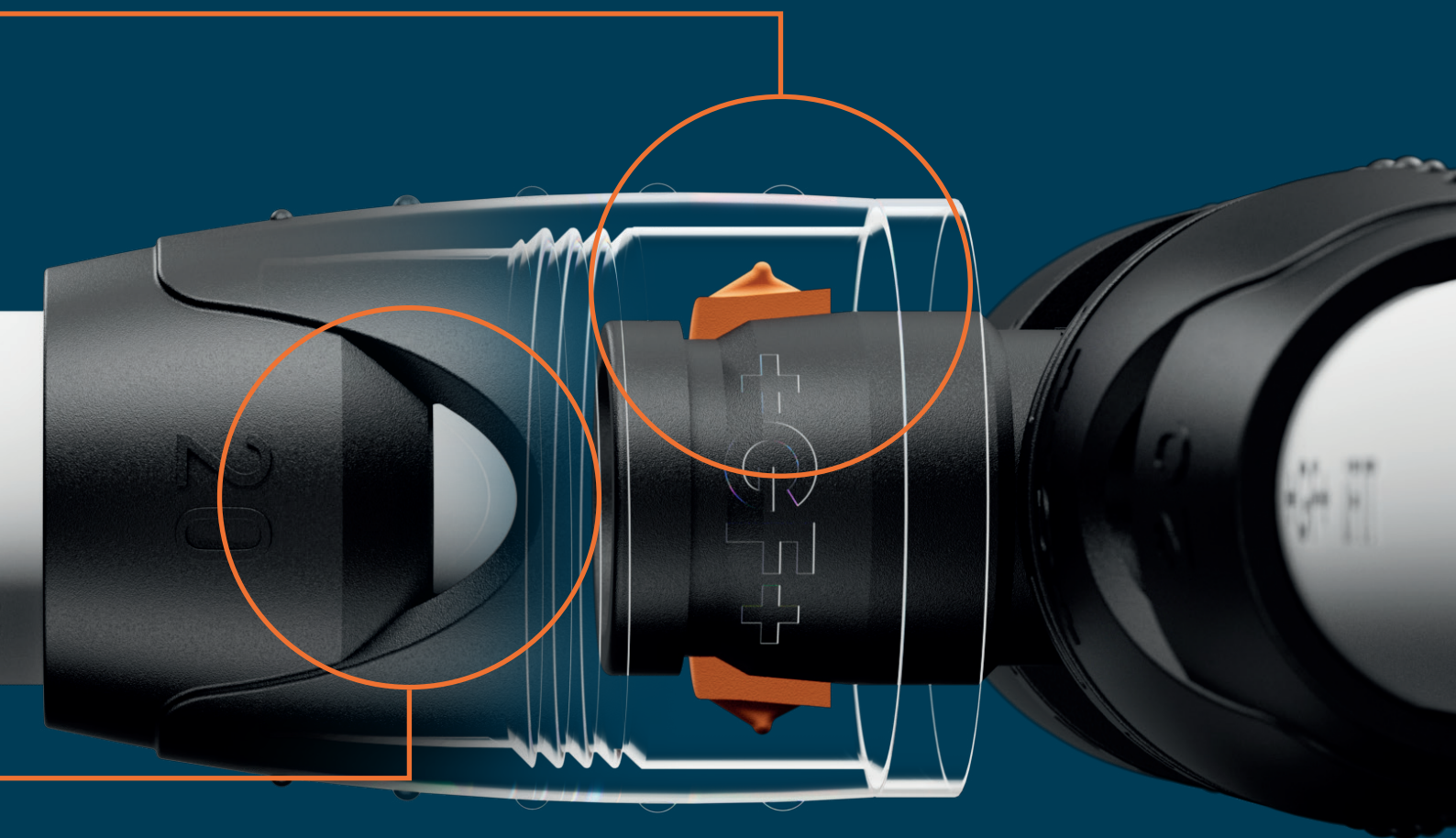



Ein Fitting für zwei Rohrtypen

Das iFIT-Stecksystem verfügt über zwei Rohrtypen, die sich über dieselben Module problemlos verbinden lassen. Dadurch bietet das System maximale Flexibilität. Beide Rohrtypen sind durchflussoptimiert und stellen eine hohe Beständigkeit gegen Korrosion und Verkalkung sicher.

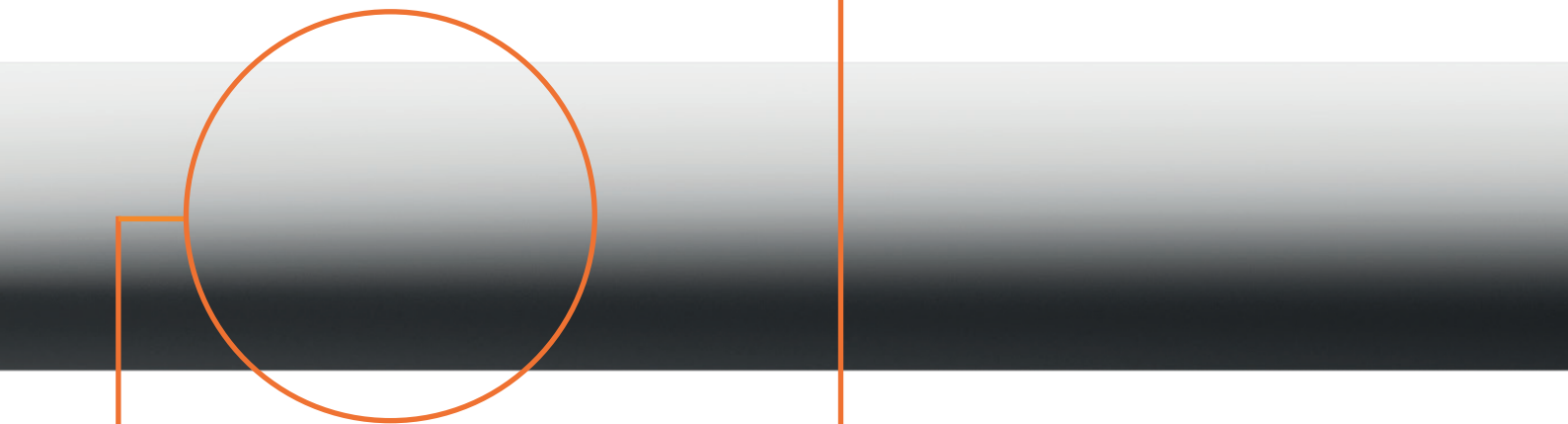
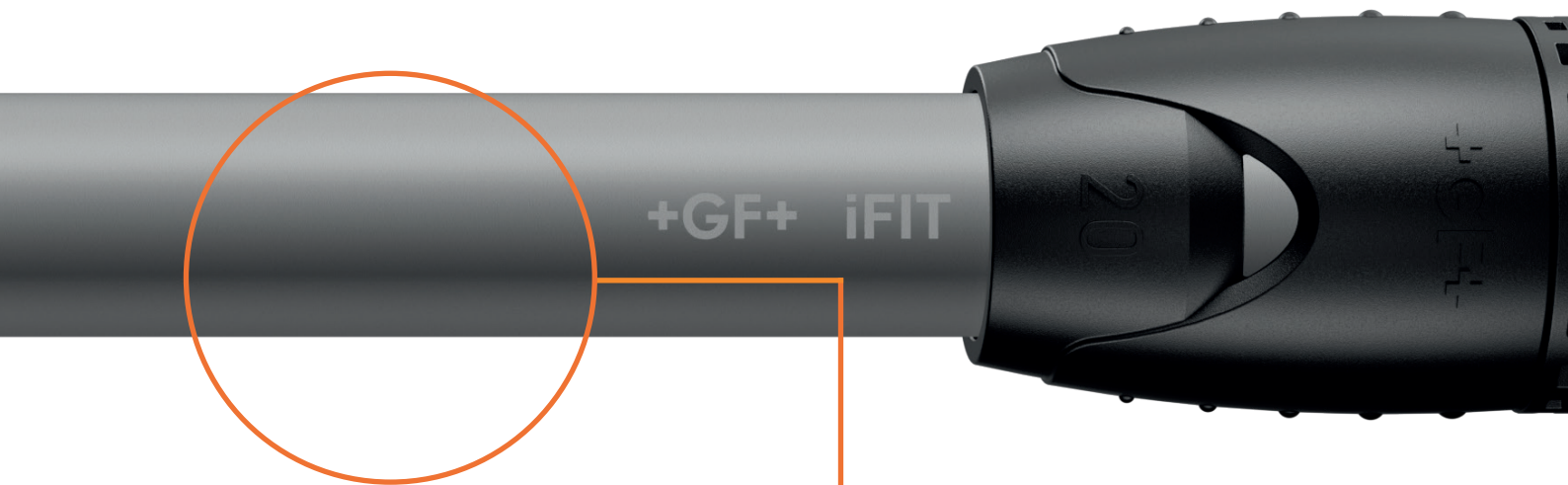

Formstabile Mehrschichtverbundrohre

Die iFIT-Mehrschichtverbundrohre bestehen aus mehreren Schichten. Im Inneren befindet sich eine hygienische, mediumsührende Schicht aus wärmeresistentem Polyethylen (PE-RT).

- 100% diffusionsbeständig
- formstabil
- geringe Längenausdehnung

Flexible Polybutenrohre

Die Vollkunststoffrohre bestehen aus homogenem Polybuten (PB), das sich nicht nur durch seine Flexibilität, sondern auch durch die hygienischen Eigenschaften des Grundwerkstoffs auszeichnet.

- biegsam
- geringe CO₂-Bilanz
- reduzierte Schallübertragung

Das System gegen Zeitdruck

Die ausgeklügelte Steckverbindung von iFIT erlaubt es, Installationen in wenigen, einfachen Schritten durchzuführen - auch ohne kompliziertes Training. So lassen sich Bauprojekte schneller und kostengünstiger realisieren.

Einfache Installation

Das iFIT-Stecksystem ermöglicht sichere Montageabläufe mit geringem Werkzeugaufwand und ohne elektrische Energie. Arbeitsschritte, die bei anderen Verbindungstechniken notwendig sind, entfallen komplett. Das bedeutet, dass das Stecksystem eine erhebliche Zeitersparnis mit sich bringt. So wird die Installation von Trinkwasser- und Heizungsrohren mit iFIT wesentlich effizienter.

Lass dich nicht in die Enge treiben

Dank den einfachen Installationsbedingungen ohne sperriges Werkzeug eignet sich das iFIT-Stecksystem auch besonders für die Installation bei beengten Platzverhältnissen.



schneller installiert als
herkömmliche Verbindungen

In fünf Schritten zur sicheren Verbindung

1

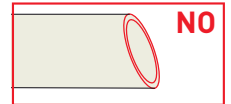
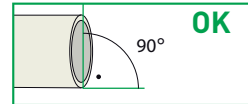
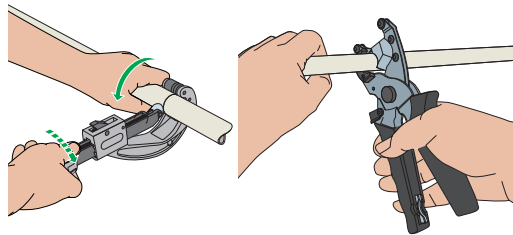

2

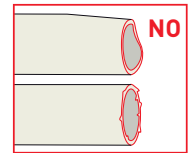
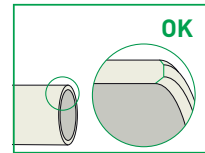
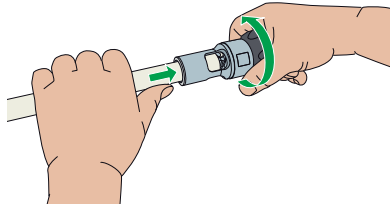

3

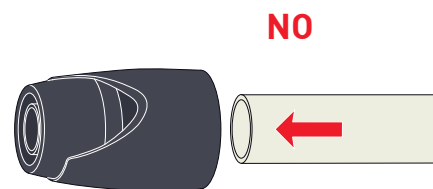
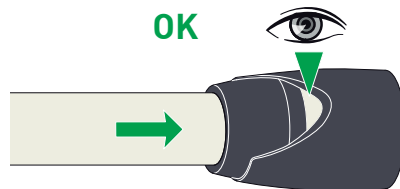

4

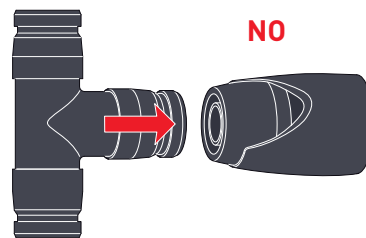
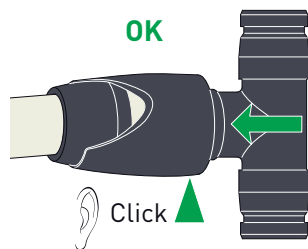

5

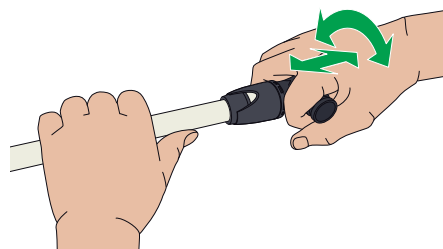

Die Nachhaltigkeit stets im Blick

Nachhaltiges Bauen und damit ein bewusster Umgang mit den vorhandenen Ressourcen wird immer wichtiger. iFIT kann einen wichtigen Beitrag zu einem ökologischen Bauprojekt leisten, angefangen bei der umweltfreundlichen Verpackung bis hin zur Wiederverwendbarkeit der Fittings.

Montage ohne Fremdenergie

Alle notwendigen Arbeiten können ohne elektrische Energie durchgeführt werden. Stattdessen kommen die kostengünstigen Handwerkzeuge des iFIT-Stecksystems zum Einsatz.

Wiederverwendbare Fittings

Während die meisten Stecksysteme unlösbare Verbindungen schaffen, bietet iFIT Fittings für den mehrfachen Gebrauch. Diese können nach der Installation zerstörungsfrei demontiert und wiederverwendet werden.

Ökologische Verpackung

iFIT-Fittings werden in Folien verpackt, die zu 50% aus recyceltem Material bestehen (PCR). PCR-Produkte werden aus recyceltem Kunststoff von weggeworfenen Materialien hergestellt. Da Abfälle auf diese Weise in Rohstoffe umgewandelt werden, sind sie eine umweltfreundliche Lösung.

Eco Zertifizierungen:



lim eco®
Packaging made from recycled plastic



lim eco®
Packaging made from recycled plastic



recycled plastic

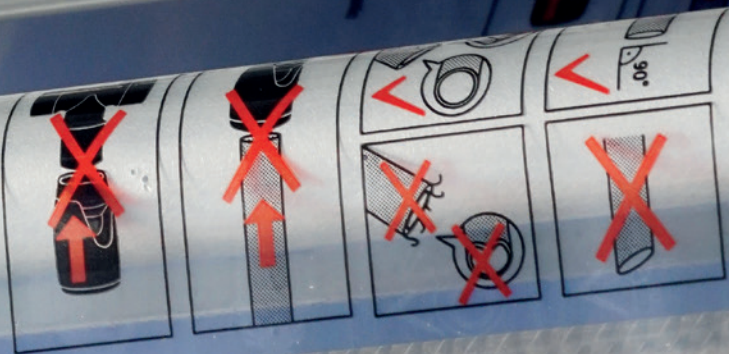

lim eco®
Packaging made from recycled plastic





Sortimentsübersicht

+ Pro «Dimensions-Familie»
jeweils ein qualitativ hoch-
wertiger Koffer mit Werkzeugen

- + Rohre
- + Adapter
- + Ventile
- + Module
- + Verteiler



iFIT Anfaswerkzeug d16

Rohr anfasen und kalibrieren in einem Schritt



iFIT Anfaswerkzeug d20

Rohr anfasen und kalibrieren in einem Schritt



Kombi Schere für PB und ML

Schere für Polybuten- und Mehrschichtverbundrohre inkl. Schutzrohrschneider

Die Komponenten und ihre Werkstoffe



Mehrschichtverbundrohre

Die iFIT-Mehrschichtverbundrohre bestehen aus mehreren Schichten. Im Inneren befindet sich eine hygienisch einwandfreie mediumsführende Schicht aus wärmeresistentem Polyethylen (PE-RT). Die Aussenschicht, die das Rohr vor mechanischen Belastungen schützt, besteht ebenfalls aus PE-RT. Dazwischen befindet sich ein längsseitig stumpfverschweisstes Aluminium Trägerrohr, welches mittels Haftvermittlern – auch auf PE-Basis – dauerhaft mit den beiden anderen Schichten verbunden ist.



Polybutenrohre

Die Vollkunststoffrohre aus dem iFIT-Sortiment bestehen aus homogenem Polybuten (PB), das sich neben seiner Flexibilität vor allem durch die hygienisch einwandfreien Eigenschaften des Grundwerkstoffs auszeichnet.



Formteile

Alle iFIT-Fittings, die kein metallisch dichtendes Gewinde benötigen, werden aus dem Hochleistungskunststoff Polyphenylsulfon (PPSU) hergestellt. Dieser Werkstoff, der für seine geringe Spannungsrisanfälligkeit und ausgezeichnete Heisswasserbeständigkeit bekannt ist, hat sich für Formteile in der Haustechnik bestens bewährt und zeichnet sich vor allem durch eine hervorragende Korrosionsbeständigkeit sowie Inkrustationsarmut aus.

Sämtliche Gewindefittings werden aus bleifreiem Rotguss und oder bleiarmeren Messing gefertigt.



Armaturen

Armaturen für das iFIT-System mit speziellen Anschlüssen und Übergängen sind im Programm der JRG Armaturen verfügbar.

Trinkwasser in luftigen Höhen – Wohntürme Three Point

In Dübendorf, am Stadtrand der Metropole Zürich (Schweiz), wachsen drei Wohntürme in den Himmel. Der höchste misst 115 Meter und umfasst 38 Stockwerke. Zusammen mit den beiden anderen Türmen beherbergen die eleganten Hochhäuser rund 450 Eigentumswohnungen. Für die Feinverteilung von Trinkwasser in den komfortablen Wohnungen wurde das Stecksystem iFIT gewählt.

Projekthintergrund

Bauprojekte müssen immer schneller und kostengünstiger realisiert werden – ohne Qualitätseinbußen, versteht sich. Um die Ziele Schnelligkeit und Qualität zu erfüllen, sind clevere Produkte gefragt, die dazu beitragen, fehlerfreie Installationen innert kürzester Zeit auszuführen.

Gewählte technische Lösung

Für die Spülung und die Feinverteilung des Trinkwassers zu den Verbrauchstellen in den Wohnungen wurde das patentierte System iFIT mit ummantelten Rohren aus flexiblem und beständigem Polybuten gewählt. In den drei Wohntürmen wurden rund 29 km Polybutenrohre, 6'900 Module und 15'000 Adapter verbaut.

Erzielte Verbesserungen

Ein ausschlaggebender Faktor für die Wahl von iFIT war die Einfachheit, mit der sich das System montieren lässt. Auch weniger gut ausgebildete Mitarbeitende meisterten die fachgerechte Installation nach einer kurzen Schulung problemlos. Maik Ohff, Montagechef des ausführenden Gebäudetechnik-Unternehmens E.O. Knecht AG, bestätigt: «iFIT ist einfach zu handhaben. Für die Installation wird kein Strom und wenig Werkzeug benötigt. Das Rohr bewegt sich gut und lässt sich einfach auswechseln. Zudem ist das Programm übersichtlich und bietet alles, was nötig ist.»

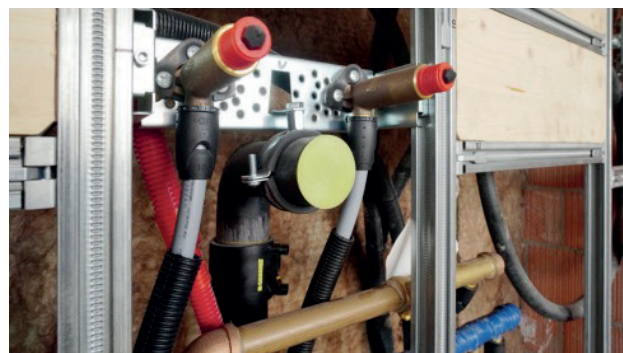



COOL-FIT 2.0 Push System

Das COOL-FIT 2.0 Push System ist eine Ergänzung des bestehenden vorisolierten Kunststoffrohrsystem COOL-FIT 2.0, indem die Produktpalette mit kleineren Rohrleitungsdimensionen erweitert wird, um das Kühlgerät zu erreichen.

+ Ein komplettes System

Komplette vorisolierte Rohrleitungssystemlösung für zuverlässige Isolation, bestehend aus Rohren, Fittings, Ventilen und Werkzeugen.

+ Gross und Klein verbunden

Zusätzliche Dimensionen erweitern das Portfolio, um das Kühlgerät für mehr Systemleistung und Sicherheit zu erreichen.

+ Plug and play

Mechanische Verbindungen bedeuten deutlich weniger Werkzeug, einfache Handhabung und schnellere Installation.

+ Sicherer Betrieb

Wartungsfreier Betrieb für 25 Jahre dank einzigartiger Materialeigenschaften und sicherer Verbindungstechnologie.

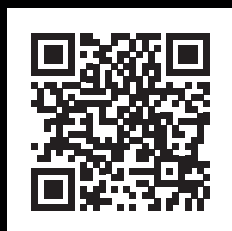

Erfahren Sie mehr über das
COOL-FIT 2.0 Push System
www.gfps.com/coolfit2



Lokale Unterstützung weltweit

Besuchen Sie unsere Website, um sich mit Ihrem lokalen Spezialisten in Verbindung zu setzen:
www.gfps.com/our-locations



Die hierin enthaltenen Informationen und technischen Daten (zusammenfassend "Daten") sind unverbindlich, sofern sie nicht ausdrücklich schriftlich bestätigt werden. Die Angaben stellen weder ausdrückliche, stillschweigende oder zugesicherte Eigenschaften dar, noch werden Eigenschaften oder eine Haltbarkeit zugesichert. Alle Angaben sind freibleibend. Es gelten die Allgemeinen Verkaufsbedingungen der Georg Fischer Rohrleitungssysteme.