

GF Piping Systems

+GF+

Bewahre die Kälte

COOL-FIT 2.0



Perfekte Dämmung

Effiziente Kühlprozesse zeichnen sich durch verlässliche Installationen ohne Wartungsaufwand, Systemunterbrechungen und Energieverluste aus. Die Wahl des richtigen Rohrleitungssystems kann einen erheblichen Einfluss auf diese Faktoren haben.

Prozesse für die Gebäudeklimatisierung, industrielle Klimatisierung und Prozesskühlung verbrauchen große Mengen an Energie, um eine konstante Systemtemperatur aufrechtzuerhalten. Die Wahl des geeigneten Rohrleitungssystems zur Unterstützung des Kühlkreislaufs ist von größter Bedeutung für Betreiber, die einen effizienten und zuverlässigen Kühlprozess anstreben. Was sollten Sie dabei im Besonderen beachten?

Die beiden wichtigsten Faktoren sind das Material und die Dämmung. Bei herkömmlichen Metallinstallationen ist das Risiko von Kondensation und anschließender Korrosion äußerst hoch. Dieses Risiko besteht auch dann, wenn das System nachgedämmt wurde. Das Dämmmaterial kann während der Installation beschädigt werden. Es können kleine Spalten zwischen dem Rohrleitungssystem und der Dämmschicht entstehen, die Eisbildung durch Kondensation und anschließende Korrosion möglich machen. Darüber hinaus erfordert die Nachdämmung einen zusätzlichen Arbeitsschritt.



Nicht-korrosive Materialien und eine perfekt abgedichtete Dämmung sind von größter Bedeutung für zuverlässige und effiziente Rohrleitungssysteme in Kühl- und Kälteanwendungen.



COOL-FIT 2.0

Extreme Zuverlässigkeit

Das kondensations- und korrosionsfreie Rohrleitungssystem für einen unterbrechungs- sowie wartungsfreien Betrieb mit höchster Effizienz.



Systemintegrität

Das komplette Produktportfolio besteht aus vorgedämmten Rohrleitungen, Fittings, Ventilen, Flexschläuchen und allen notwendigen Werkzeugen für eine sichere und zuverlässige Installation.



Effizient

Hochwertige Vordämmung erhöht die Energieeffizienz (bis zu 30%) mit großen Auswirkungen auf die Kosten und den Energieverbrauch der Anlage.



Zuverlässig und sicher

Wartungsfreier Betrieb für eine sichere Produktion dank der Kunststoffbauweise mit einer Mindestlebensdauer von 25 Jahren.



Korrosionsfrei

100% korrosionsfrei und langlebiger als Alternativen aus Metall. Keine Korrosionsschicht für einen zuverlässigen, langfristigen und effizienten Betrieb sowie eine sichere und zuverlässige Präzisionskühlung.



Schnell und einfach

Einfaches Verbinden mittels Elektroschweißverfahren und systemspezifischen Werkzeugen.



Leicht

Bis zu 60% weniger Gewicht als Stahlrohrleitungen pro Meter ermöglichen eine Ein-Personen-Installation.



Applikationsspezifisches Design

Kleine und große Durchmesser, die spezifisch auf Anwendungen im Innen- und Außenbereich ausgerichtet sind.

Dichtlippe am Fitting

Für eine dampfdichte Verbindung zwischen dem Fitting und der Rohrleitung.

Vorgedämmte Rohrleitungen

Für eine schnelle Installation werden die 5-m-Rohre bereits präpariert geliefert. Einfaches Abisolieren und Schälen der Rohrleitungen für kürzere Abschnitte.

Steckkontakt

Zum Anschluss der Schweißmaschine an den Fitting und zum manuellen oder ferngesteuerten Starten des Prozesses.

Tracking-Code

Für einen geführten und nachverfolgbaren Schweißvorgang

Schweißindikator

Zur Anzeige einer erfolgreichen Schweißung und haptischen Kontrolle nach dem Schweißvorgang.

Schweißdrähte

Für lokales Verschmelzen der Schweißstelle und eine sichere Verbindung von Fitting und Rohr.

Erfahren Sie im COOL-FIT-Videotutorial, wie Sie die perfekte Schweißverbindung herstellen.

gfps.com/cool-fit



Vorgedämmte Fittings

Für eine schnelle und einfache Installation und eine perfekt abgedichtete Verbindung.

Fixierung

Für spannungsfreies Schweißen mit geeignetem Klemm- oder Fixierwerkzeug.

Elektroschweißen

Perfekte Installation

Einer der wichtigsten Vorteile von COOL-FIT ist die sichere, einfache sowie schnelle Installation durch Elektroschweißen. Diese Verbindungstechnologie ermöglicht eine Verbindung in Sekundenschnelle und reduziert somit den Zeitaufwand.

Beim Elektroschweißverfahren werden in den Fitting eingebaute Drähte elektrisch erhitzt, was die Verschmelzung des umgebenden Materials bewirkt. Diese Verbindungstechnologie gewährleistet eine sichere Verbindung. In Kombination

mit der Dichtlippe ist zudem eine durchgehende Dämmung gewährleistet. Sobald die Komponenten für den spannungsfreien Schweißvorgang fixiert sind, kann die Installation mit dem Elektroschweißgerät verbunden werden. Von hier an übernimmt das Gerät die Arbeit und führt Schritt für Schritt durch den Prozess. Die Schweißung selbst dauert nur wenige Sekunden und der Schweißindikator wird bei erfolgreicher Verbindung aktiviert. Alle Schweißdaten werden auf dem Schweißgerät gespeichert und stehen für die Projektdokumentation zur Verfügung.

Extreme Effizienz

COOL-FIT ist wegweisend, wenn es um nachhaltige Kühlung geht und hilft Ihnen dabei, umweltfreundlicher und energieeffizienter zu arbeiten.

Bis zum Jahr 2030 wird sich die Anzahl Klimaanlage in Europa verdoppeln, was unsere Industrie vor die Herausforderung eines steigenden Energiebedarfs stellt. Als weltweit tätiges Unternehmen ist es unsere Aufgabe, uns für nachhaltige Lösungen einzusetzen. Wir tun dies, indem wir den Erfolg unserer Kunden mit innovativen, energiesparenden Lösungen fördern und damit den gemeinsamen globalen Fußabdruck reduzieren.

Die Umweltvorteile von COOL-FIT

- Mindestens 30% Energieeinsparung im Vergleich zu herkömmlichen Kühlsystemen, wodurch Betriebskosten und CO₂-Emissionen deutlich reduziert werden.
- Nicht-korrosiv, mit einer Mindestlebensdauer von 25 Jahren, was zu zusätzlichen Einsparungen bei Wartung, Reparatur und Austausch führt.
- Hilft dabei, die Anforderungen der relevanten Deklarationen für nachhaltiges Bauen, z. B. DGNB, BREEAM und LEED, zu erfüllen.
- Frei von HBCD, Halogenen und halogenierten Treibmitteln. Enthält weder Chlorparaffine noch Blei oder Zinn.
- Enthält keine weiteren besonders besorgniserregenden Stoffe gemäß den REACH-Kriterien der Europäischen Chemikalienagentur.
- Strenges Qualitätsmanagement (ISO 9001) und Gesundheits- und Arbeitsschutzmanagement (OHSAS 18001) während der Produktion. GF Piping Systems ist nach ISO 14001 für sein Umweltmanagementsystem zertifiziert.

COOL-FIT für die Umwelt

COOL-FIT trägt dazu bei, die Umweltauswirkungen Ihrer Kühl- oder Kälteanwendung zu reduzieren.

Im Vergleich zu nachgedämmten Metallsystemen ist COOL-FIT deutlich umweltfreundlicher und hilft dabei, energieeffizienter zu arbeiten. Ein Beispiel: In einem Kühlhaus werden 1'500 Meter Rohrleitungen zum Transport von Flüssigkeit für das Kühlsystem verwendet. Im Falle von COOL-FIT werden bei Produktion und Betrieb etwa 100 Tonnen weniger Kohlendioxid freigesetzt als bei einem Metallsystem. Diese Einsparung entspricht 446'000 Kilometern, die mit dem Auto zurückgelegt werden.



30%

Energieeinsparung im Vergleich zu herkömmlichen Kühlsystemen, wodurch Betriebskosten und CO₂-Emissionen deutlich reduziert werden.

Ultimative Flexibilität

Um das COOL-FIT-Produktportfolio zu erweitern, haben wir mit einem Team aus erfahrenen Ingenieuren und Branchenexperten zusammengearbeitet, um hochwertige Produkte und Dienstleistungen auf den globalen Markt zu bringen. Unsere Innovationen zielen darauf ab, die Energieeffizienz zu verbessern, die Umweltbelastung zu reduzieren und die Systemleistungen zu optimieren.

Abzweigen ohne Kompromisse

Der COOL-FIT Einschweissnippel erweitert die Möglichkeiten des COOL-FIT-Rohrleitungssystems, indem er die Installation von zusätzlichen Sensoren und Abgängen über mehrere Rohrgrößen hinweg erleichtert.



Erfahren Sie mehr über den
COOL-FIT Einschweissnippel
www.gfps.com/coolfit

+ Flexible Planung

Einfachere Projektplanung durch deutlich erhöhte Flexibilität mit der Einschweissnippel-Lösung.

+ Effiziente Installation

Schnelle und einfache Installation in nur 15 Minuten, wodurch der Arbeitsaufwand vor Ort und die Arbeitskosten reduziert werden.

+ Geringeres Risiko

Weniger Ausfälle mit einem Fitting pro Abganggröße mit einem standardisierten Installationsprozess, geeignet für COOL-FIT 2.0- und COOL-FIT 4.0-Rohrleitungen d63 – d225mm.

+ Kompaktes Design

Mit Blick auf den Endkunden entwickelt, wird der Platzbedarf verringert. Ideal für Neu- und Nachrüstungsprojekte.





COOL-FIT 2.0 Push System

Das COOL-FIT 2.0 Push System ist eine Ergänzung des bestehenden vorisolierten Kunststoffrohrsystem COOL-FIT 2.0, indem die Produktpalette mit kleineren Rohrleitungsdimensionen erweitert wird, um das Kühlgerät zu erreichen.

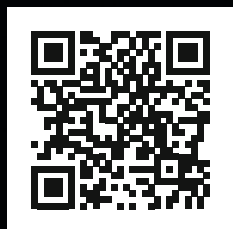

Erfahren Sie mehr über das
COOL-FIT 2.0 Push System
www.gfps.com/coolfit2

+ Ein komplettes System

Komplette vorisolierte Rohrleitungssystemlösung für zuverlässige Isolation, bestehend aus Rohren, Fittings, Ventilen und Werkzeugen.

+ Gross und Klein verbunden

Zusätzliche Dimensionen erweitern das Portfolio, um das Kühlgerät für mehr Systemleistung und Sicherheit zu erreichen.

+ Plug and play

Mechanische Verbindungen bedeuten deutlich weniger Werkzeug, einfache Handhabung und schnellere Installation.

+ Sicherer Betrieb

Wartungsfreier Betrieb für 25 Jahre dank einzigartiger Materialeigenschaften und sicherer Verbindungstechnologie.

Vollständige System-integrität

Mit COOL-FIT bietet GF Piping Systems eine einzigartige, erstklassige Rohrleitungssystemlösung an, die vorgedämmte Rohrleitungen, Fittings, Ventile, flexible Schläuche und Werkzeuge umfasst. Das System ist in einer Standardversion oder in einer Ausführung mit einer höheren Brandklasse (COOL-FIT 2.0F) erhältlich, um noch extremeren Bedingungen standzuhalten.

Vorgedämmte Ventile

Die vorgedämmten Ventile von GF Piping Systems sind ein integraler Bestandteil des COOL-FIT-Systems und sorgen für einen effizienten Kühlprozess. Sie stellen sicher, dass das gesamte Rohrleitungssystem durchgehend gedämmt und perfekt abgedichtet ist.



Abisolier- und Schälwerkzeuge

GF Piping Systems erspart Ihnen den Aufwand beim Abisolieren. Die einfach zu bedienenden Werkzeuge zur Schaumentfernung sorgen für eine gleichbleibende Schälqualität bei der Vorbereitung von Rohrleitungsoberflächen. Die Werkzeuge sind so konzipiert, dass Rohrleitungen unterschiedlicher Durchmesser im Handumdrehen für die Installation vorbereitet werden können.

Vorgedämmte Rohrleitungen

Leichte vorgedämmte Rohrleitungen sind einfach zu verbinden und zu installieren, und tragen dazu bei, Energieverluste zu minimieren und die Betriebskosten langfristig zu reduzieren. Diese Rohrleitungen sind mit leistungsfähigem GF-HE Schaum gedämmt und eignen sich sowohl für neue Installationen als auch für Nachrüstungen.

Vorgedämmte Fittings

Bei der Erstellung von Abgängen erleichtern vorgedämmte T-Fittings die Installation erheblich. Diese Fittings sind in unterschiedlichsten Dimensionen erhältlich, einschließlich verschiedener Reduktionen.



Gross und Klein verbunden

Das COOL-FIT 2.0 Push System ist eine Ergänzung des bestehenden COOL-FIT 2.0 Systems durch die Erweiterung des Produktportfolios mit kleineren Rohrdimensionen, um die Verbindung zum Kühlgerät herzustellen.

COOL-FIT Einschweissnippel

Der COOL-FIT Einschweissnippel erleichtert die Installation von zusätzlichen Sensoren und Abgängen über über mehrere Rohrgrößen hinweg.

Ein komplettes System

COOL-FIT 2.0 ist ein weltweit einzigartiges System, das für den Einsatz in Kaltwassersätzen entwickelt wurde. Es vereint korrosions- und wartungsfreie Komponenten mit einer werkseitigen Vorisolierung in einem zuverlässigen und effizienten System. Sicher, leicht und schnell zu installieren, ist COOL-FIT 2.0 ideal für den Einsatz in Grossbauten wie Bürogebäuden, Hotels, usw. COOL-FIT 2.0 hilft, den unterbrechungsfreien Betrieb bei maximaler Effizienz zu gewährleisten und so laufende Kosten zu minimieren.

Systemeigenschaften

		COOL-FIT 2.0	COOL-FIT 2.0F
Materialien *	Mediumrohrleitung	PE 100	PE 100
	Dämmung	GF HE-Schaum, halogenfrei, geschlossenzellig	GF HE-Schaum, halogenfrei, geschlossenzellig
	Außenmantel	Rohrleitung: HDPE, Fitting: GF-HE	GF FR
Dimensionen		d32 mm (DN25) – d140 mm (DN125)	d32 mm (DN25) – d140 mm (DN125)
Verbindungstechnologie		Elektroschweißen	Elektroschweißen
Nenndruck		16 bar, SDR 11	16 bar, SDR 11
Dämmung	Wärmeleitfähigkeit λ bei 20 °C	≤ 0.022 W/mK	≤ 0.022 W/mK
	Dichte	≥ 70 kg/m ³	≥ 70 kg/m ³
	Schaumzellengröße	max. \emptyset 0,5 mm	max. \emptyset 0,5 mm
	Nennstärke	22 mm	22 mm
Temperatur	Medium	0 °C bis +60 °C	0 °C bis +60 °C
Gewicht (ohne Medium)	Rohrleitung d32 mm	1.12 kg/m	1.06 kg/m
	Rohrleitung d110 mm	5.5 kg/m	5.39 kg/m
Umgebung	Beständigkeit	Feuchtigkeits- und dampfdicht	Feuchtigkeits- und dampfdicht
	Ozonabbaupotential (ODP)	Null	Null
Standards	Rohrleitungen & Fittinge	EN ISO 15494	EN ISO 15494
	Gewinde	ISO 7 ISO 228	ISO 7 ISO 228
	Ventile	EN ISO 16135 EN ISO 16136	EN ISO 16135 EN ISO 16136
Brandklasse	EN 13501-1	E	B-s2, d0

* Alle drei Werkstoffe sind mechanisch fest miteinander verbunden.

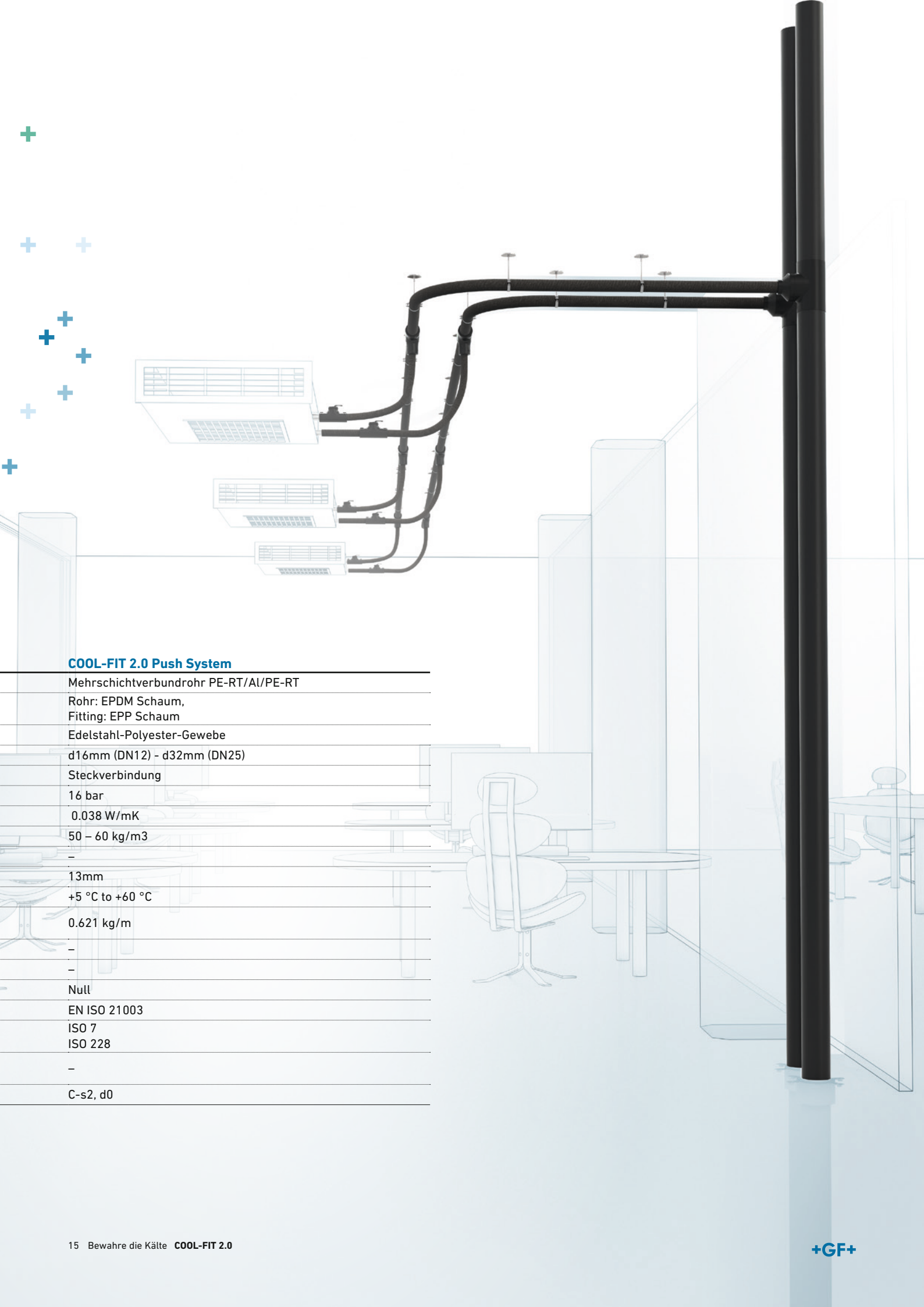

COOL-FIT 2.0 Push System

Mehrschichtverbundrohr PE-RT/Al/PE-RT

Rohr: EPDM Schaum,
Fitting: EPP Schaum

Edelstahl-Polyester-Gewebe

d16mm (DN12) - d32mm (DN25)

Steckverbindung

16 bar

0.038 W/mK

50 - 60 kg/m³

-

13mm

+5 °C to +60 °C

0.621 kg/m

-

-

Null

EN ISO 21003

ISO 7

ISO 228

-

-

C-s2, d0

Anwendungen

Klimatisierung und Kühlanwendungen

COOL-FIT 2.0 optimiert sämtliche Klimatisierungsprozesse und industrielle Klimaanlage zur Prozesskühlung und industrieller Kühlanlagen.



Industrielle Klimatisierung

Eine angenehme Arbeitsumgebung für die Mitarbeiter und stabile Temperaturen für die Maschinen tragen zu einem unterbrechungsfreien und effizienten Produktionsprozess bei.



Kreuzfahrtschiffe

An Board von Kreuzfahrtschiffen muss eine konstante Zimmertemperatur und Luftfeuchtigkeit gewährleistet werden. Um den ununterbrochenen Einsatz der Geräte sicherzustellen, ist die Wahl von korrosionsfreien Materialien besonders wichtig.



Prozess-Kühlung

Produktionsprozesse erfordern stabile Temperaturen für Maschinen. Zuverlässige und wartungsfreie Kühlsysteme tragen dazu bei, die Produktion effizienter zu gestalten.



Klimatisierung

Zuverlässige Klimatisierungsprozesse sorgen für ein angenehmes und komfortables Raumklima an Arbeitsplätzen, in Wohngebäuden und Krankenhäusern.

Ein Partner von der Planung bis zur Inbetriebnahme

Mit **Specialized Solutions** unterstützt GF Piping Systems die Konstruktion und Installation hochmoderner Kunststoff-Rohrleitungssysteme, sodass sich Eigentümer und Planer ohne Unterbrechungen auf ihre tägliche Arbeit konzentrieren können. Von der Unterstützung bei der Planung von neuen Projekten bis hin zur Zustandsprüfung alter Systeme – GF Piping Systems hilft bei sämtlichen Schritten aus.

Mehr Informationen unter
gfps.com/specialized-solutions



Kundenspezifisches Produktdesign und Vorfertigung

Unter Berücksichtigung Ihrer individuellen Bedürfnisse und Ihrer Anwendung schmideten unsere Customizing-Teams für Sie die passende Lösung, darunter die Entwicklung maßgeschneiderter Teile bis hin zu kompletten Systemen oder die Kleinserienfertigung von Sonderlösungen, individuelle Beratung und Vorfertigung außerhalb des Einsatzorts. Durch unser globales Netzwerk flexibler Standorte bieten wir eine Vielzahl umfassender Lösungen. Tailored innovation, inspired by you.



Digitale Bibliotheken

Die Bibliotheken decken drei Schlüsselbereiche für die Planung, Errichtung und Wartung eines Projekts ab: BIM (Building Information Modeling), die Software für die Anlagenplanung und die CAD-Bibliothek. Diese helfen Ihnen dabei, Kosten und Bauzeiten zu reduzieren und gleichzeitig die Genauigkeit und Integrität der Konstruktion sicherzustellen. Reduzieren Sie Zeit- und Arbeitsaufwand und stellen Sie gleichzeitig die Genauigkeit und Integrität der Konstruktion sicher.



Engineering

Steigern Sie die Effizienz Ihres Projekts mit den maßgeschneiderten Analyse-Paketen von GF Piping Systems. Minimieren Sie Projektrisiken, indem Sie fehlerhafte Kalkulationen oder die falsche Materialwahl minimieren. Verlassen Sie sich auf die Erfahrung von GF Piping Systems bei der schnellen Projektumsetzung und entscheiden Sie sich für unsere langlebige, sichere und zuverlässige Bereitstellung von Rohrleitungssystemen. Established knowledge, guiding you through.



Cooling-Toolbox

Das digitale Kalkulationstool von GF Piping Systems unterstützt Sie bei der Dimensionierung und Auslegung des Sekundärkreislaufs. Das Cooling-Kalkulationstool umfasst Kalkulationsfunktionen für Ausdehnung/Kontraktion, Energieeinsparung, Oberflächentemperaturen, Rohrleitungsdimensionierung, Druckverluste, CO₂-Fußabdruck und vieles mehr.

Nutzen Sie den Online-Rechner

gfps.com/cooling-tools



Nächste Schritte

+GF+

Dieser Broschüre können Sie wichtige Informationen und technische Details entnehmen. Doch nichts ersetzt das persönliche Gespräch mit einem Experten von GF Piping Systems. Es geht ganz um Ihre Bedürfnisse und wie wir Sie bei Ihren täglichen Herausforderungen im Unternehmen unterstützen können. Wenn Sie dies nicht bereits getan haben, vereinbaren Sie noch heute einen Termin.

Finden Sie Ihren lokalen Ansprechpartner auf der Rückseite dieser Broschüre oder besuchen Sie die Website von GF Piping Systems, wo Sie spezialisierte Ansprechpartner in Ihrer Nähe finden. Dort finden Sie auch weitere Informationen zu unseren Produkten, darunter technische Datenblätter, Betriebsanleitungen sowie relevante Zertifikate und Zulassungen.

Mehr Informationen unter

gfps.com/cool-fit

Lieferprogramm

COOL-FIT 2.0



Table of contents

COOL-FIT 2.0 Rohre und Fittinge	22
COOL-FIT 2.0 Übergangsfittinge	27
COOL-FIT 2.0 Einschweiss-Nippel	43
COOL-FIT 2.0 Flexschlauch	45
COOL-FIT 2.0 Ventile	46
COOL-FIT 2.0 Zubehör	60
COOL-FIT 2.0 Ersatzteile	71
COOL-FIT 2.0 Push System Rohre und Fittinge	75
COOL-FIT 2.0 Push System Ventile	79
COOL-FIT 2.0 Push System Zubehör	81
COOL-FIT 2.0 Push System Werkzeuge	84

COOL-FIT 2.0 Rohre und Fittings



COOL-FIT 2.0 Rohr

Ausführung:

- Vorisoliertes PE100 SDR11, metrisch
- Isolation aus GF HE Schaum
- Schlagfest. Farbe: schwarz
- Mit freien Enden für Elektroschweissung

Anmerkung:

grössere Dimensionen erhältlich über COOL-FIT 4.0 Sortiment

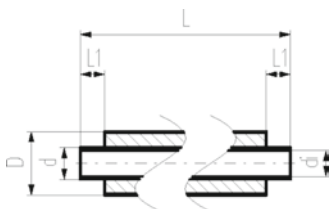

d (mm)	D (mm)	DN (mm)	SDR	PN (bar)	Code	Gewicht (kg/m)	di (mm)	L (mm)	L1 (mm)	closest inch (inch)
32	75	25	11	16	738 174 108	1,140	26,2	5000	36	1
40	90	32	11	16	738 174 109	1,534	32,6	5000	40	1 ¼
50	90	40	11	16	738 174 110	1,722	40,8	5000	44	1 ½
63	110	50	11	16	738 174 111	2,711	51,4	5000	48	2
75	125	65	11	16	738 174 112	3,405	61,4	5000	55	2 ½
90	140	80	11	16	738 174 113	4,320	73,5	5000	62	3
110	160	100	11	16	738 174 114	5,692	90,0	5000	72	4
140	200	125	11	16	738 174 116	9,021	114,6	5000	84	5

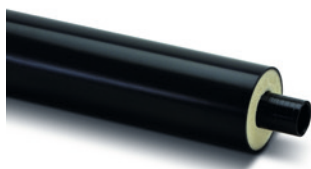

COOL-FIT 2.0F Rohr Feuerhemmend

Ausführung:

- Vorisoliertes PE100 SDR11, metrisch
- Isolation aus GF HE Schaum
- Mantel schwer entflammbar. Farbe: schwarz
- Mit freien Enden für Elektroschweissung

Anmerkung:

Grössere Dimensionen erhältlich über COOL-FIT 4.0F Sortiment

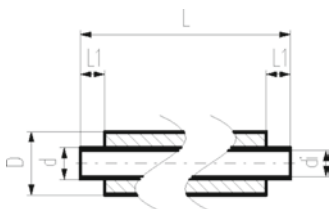

d (mm)	D (mm)	DN (mm)	SDR	PN (bar)	Code	Gewicht (kg/m)	di (mm)	L (mm)	L1 (mm)	closest inch (inch)
32	75	25	11	16	738 174 308	1,140	26,2	5000	36	1
40	90	32	11	16	738 174 309	1,534	32,6	5000	40	1 ¼
50	90	40	11	16	738 174 310	1,722	40,8	5000	44	1 ½
63	110	50	11	16	738 174 311	2,711	51,4	5000	48	2
75	125	65	11	16	738 174 312	3,405	61,4	5000	55	2 ½
90	140	80	11	16	738 174 313	4,320	73,6	5000	62	3
110	160	100	11	16	738 174 314	5,692	90,0	5000	72	4
140	200	125	11	16	738 174 316	9,021	114,6	5000	84	5

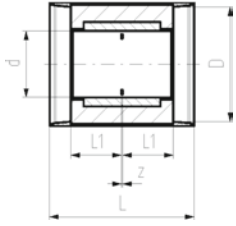

COOL-FIT 2.0 Muffe

Ausführung:

- Vorisoliertes PE100 SDR11, metrisch
- Isolation aus GF HE Schaum
- Schlagfest. Farbe: schwarz
- Elektroschweissfitting mit integrierter Dichtungslippe für eine wasser- und dampfdichte Verbindung

Anmerkung:

größere Dimensionen erhältlich über COOL-FIT 4.0 Sortiment

d (mm)	D (mm)	DN (mm)	SDR	PN (bar)	Code	Gewicht (kg)	L (mm)	L1 (mm)	z (mm)
32	75	25	11	16	738 914 108	0,092	113	36	5
40	90	32	11	16	738 914 109	0,126	121	40	3
50	90	40	11	16	738 914 110	0,160	129	44	3
63	110	50	11	16	738 914 111	0,237	137	48	3
75	125	65	11	16	738 914 112	0,339	152	55	3
90	140	80	11	16	738 914 113	0,476	166	62	4
110	160	100	11	16	738 914 114	0,778	188	72	4
140	200	125	11	16	738 914 116	1,097	210	84	3



A

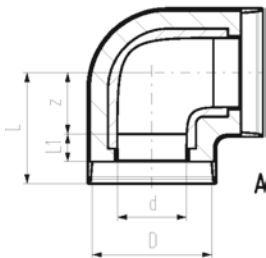

COOL-FIT 2.0 Winkel 90°

Ausführung:

- Vorisoliertes PE100 SDR11, metrisch
- Isolation aus GF HE Schaum
- Schlagfest. Farbe: schwarz
- A: Elektroschweissfitting mit integrierter Dichtungslippe für eine feuchtigkeits- und dampfdichte Verbindung

d (mm)	D (mm)	DN (mm)	SDR	PN (bar)	Code	Gewicht (kg)	L (mm)	L1 (mm)	Typ	z (mm)
32	75	25	11	16	738 104 108	0,127	75	36	A	20
40	90	32	11	16	738 104 109	0,185	82	40	A	23
50	90	40	11	16	738 104 110	0,242	93	44	A	30
63	110	50	11	16	738 104 111	0,384	101	48	A	34
75	125	65	11	16	738 104 112	0,510	114	55	A	40
90	140	80	11	16	738 104 113	0,960	144	62	A	63
110	160	100	11	16	738 104 114	1,406	168	72	A	77
140	200	125	11	16	738 104 166	3,454	190	84	A	87



A

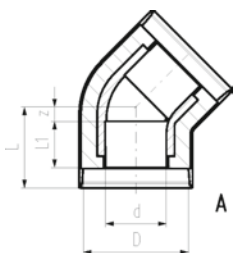

COOL-FIT 2.0 Winkel 45°

Ausführung:

- Vorisoliertes PE100 SDR11, metrisch
- Isolation aus GF HE Schaum
- Schlagfest. Farbe: schwarz
- A: Elektroschweissfitting mit integrierter Dichtungslippe für eine feuchtigkeits- und dampfdichte Verbindung

d (mm)	D (mm)	DN (mm)	SDR	PN (bar)	Code	Gewicht (kg)	L (mm)	L1 (mm)	Typ	z (mm)
32	75	25	11	16	738 154 108	0,101	66	36	A	11
40	90	32	11	16	738 154 109	0,143	70	40	A	11
50	90	40	11	16	738 154 110	0,206	76	44	A	13
63	110	50	11	16	738 154 111	0,307	83	48	A	16
75	125	65	11	16	738 154 112	0,407	92	55	A	18
90	140	80	11	16	738 154 113	0,686	111	62	A	30
110	160	100	11	16	738 154 114	1,123	132	72	A	41
140	200	125	11	16	738 154 166	2,775	151	84	A	48



COOL-FIT 2.0 T90° egal

Ausführung:

- Vorisoliertes PE100 SDR11, metrisch
- Isolation aus GF HE Schaum
- Schlagfest. Farbe: schwarz
- A: Elektroschweissfitting mit integrierter Dichtungslippe für eine feuchtigkeits- und dampfdichte Verbindung

d (mm)	D (mm)	DN (mm)	SDR	PN (bar)	Code	Gewicht (kg)	L (mm)	L1 (mm)	Typ	z (mm)	z1 (mm)
32	75	25	11	16	738 204 108	0,154	73	36	A	18	98,0
40	90	32	11	16	738 204 109	0,230	81	40	A	22	112,0
50	90	40	11	16	738 204 110	0,306	88	44	A	25	125,0
63	110	50	11	16	738 204 111	0,492	97	48	A	30	147,0
75	125	65	11	16	738 204 112	0,673	110	55	A	36	140,0
90	140	80	11	16	738 204 113	1,022	124	62	A	43	161,0
110	160	100	11	16	738 204 114	1,751	148	72	A	57	184,0
140	200	125	11	16	738 204 166	4,390	169	84	A	66	257,3

A

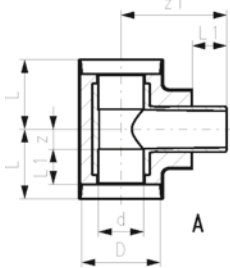

COOL-FIT 2.0 T90° reduziert

Ausführung:

- Vorisoliertes PE100 SDR11, metrisch
- Isolation aus GF HE Schaum
- Schlagfest. Farbe: schwarz
- A: Elektroschweissfitting mit integrierter Dichtungslippe für eine feuchtigkeits- und dampfdichte Verbindung Abgang mit freiem Rohrende



d (mm)	d1 (mm)	D (mm)	D1 (mm)	DN (mm)	SDR	PN (bar)	Code	Gewicht (kg)
75	63	125	110	65	11	16	738 204 218	0,746
90	63	140	110	80	11	16	738 204 222	1,096
90	75	140	125	80	11	16	738 204 223	1,133
110	63	160	110	100	11	16	738 204 227	1,746
110	75	160	125	100	11	16	738 204 228	1,782
110	90	160	140	100	11	16	738 204 229	1,848
140	63	110	110	125	11	16	738 204 240	3,685
140	75	125	125	125	11	16	738 204 241	3,724
140	90	140	140	125	11	16	738 204 242	3,807
140	110	160	160	125	11	16	738 204 243	3,990

A

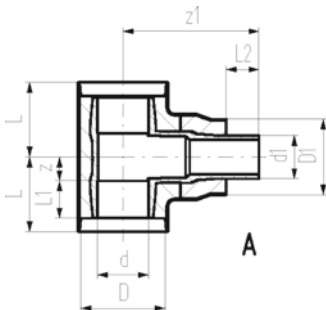

d (mm)	d1 (mm)	L (mm)	L1 (mm)	L2 (mm)	Typ	z (mm)	z1 (mm)
75	63	110	55	48	A	36	200
90	63	124	62	48	A	42	227
90	75	124	62	55	A	42	227
110	63	148	72	48	A	57	245
110	75	148	72	55	A	57	245
110	90	148	72	62	A	57	245
140	63	169	84	48	A	66	221
140	75	169	84	55	A	66	231
140	90	169	84	62	A	66	234
140	110	169	84	72	A	66	243



COOL-FIT 2.0 T90° reduziert kurz

Ausführung:

- Vorisoliertes PE100 SDR11, metrisch
- Isolation aus GF HE Schaum
- Schlagfest. Farbe: schwarz
- A: Elektroschweissfitting mit integrierter Dichtungslippe für eine wasser- und dampfdichte Verbindung
- Platz-optimierter Abgang: Dichtlippe des mit dem Abgang verbundenen Fittings Typ A muss entfernt und ein Klebering verwendet werden

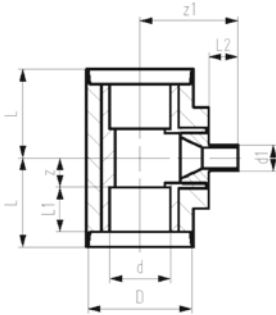

d (mm)	d1 (mm)	D (mm)	DN (mm)	SDR	PN (bar)	Code	Gewicht (kg)	L (mm)	L1 (mm)	L2 (mm)	Typ	z (mm)	z1 (mm)
40	32	90	32	11	16	738 204 506	0,250	81	40	36	A	22	108
50	32	90	40	11	16	738 204 509	0,340	88	44	36	A	25	117
63	32	110	50	11	16	738 204 512	0,550	97	48	36	A	30	135
75	32	125	65	11	16	738 204 515	0,750	110	55	36	A	36	121
90	32	140	80	11	16	738 204 519	1,150	124	62	36	A	43	135
110	32	160	100	11	16	738 204 524	2,000	148	72	36	A	57	148

COOL-FIT 2.0 Reduktion

Ausführung:

- Vorisoliertes PE100 SDR11, metrisch
- Isolation aus GF HE Schaum
- Schlagfest. Farbe: schwarz
- A: Elektroschweissfitting mit integrierter Dichtungslippe für eine feuchtigkeits- und dampfdichte Verbindung
- B: Stutzenfitting mit freiem Ende (separater Elektroschweissfitting wird für Verbindung benötigt)

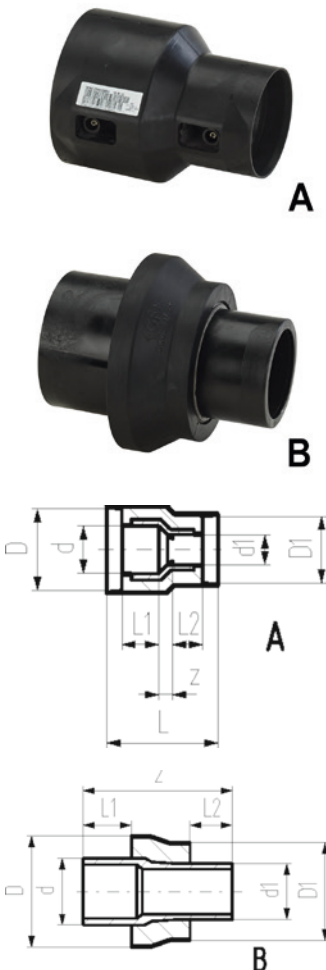

d (mm)	d1 (mm)	D (mm)	D1 (mm)	DN (mm)	SDR	PN (bar)	Code	Gewicht (kg)	L (mm)	L1 (mm)	L2 (mm)	Typ	z (mm)
40	32	90	75	32	11	16	738 904 206	0,125	131	40	36	A	17
50	32	90	75	40	11	16	738 904 209	0,154	139	44	36	A	21
50	40	90	90	40	11	16	738 904 210	0,153	137	44	40	A	15
63	32	110	75	50	11	16	738 904 212	0,198	148	48	36	A	26
63	40	110	90	50	11	16	738 904 213	0,221	147	48	40	A	21
63	50	110	90	50	11	16	738 904 214	0,219	147	48	44	A	17
90	63	140	110	80	11	16	738 904 222	0,464	187	62	48	A	39
110	90	160	140	100	11	16	738 904 229	0,799	214	72	62	A	42
75	63	125	110	65	11	16	738 904 318	0,244		55	48	B	170
90	63	140	110	80	11	16	738 904 322	0,360		62	48	B	190
90	75	140	125	80	11	16	738 904 323	0,395		62	55	B	190
110	63	160	110	100	11	16	738 904 327	0,523		72	48	B	205
110	75	160	125	100	11	16	738 904 328	0,553		72	55	B	205
110	90	160	140	100	11	16	738 904 329	0,599		72	62	B	205
140	63	200	110	125	11	16	738 904 340	0,917		84	48	B	225
140	75	200	125	125	11	16	738 904 341	0,997		84	55	B	237
140	90	200	140	125	11	16	738 904 342	1,039		84	62	B	238
140	110	200	160	125	11	16	738 904 343	1,051		84	72	B	233

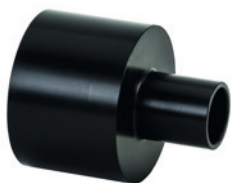

COOL-FIT 2.0 Reduktion kurz

Ausführung:

- Stutzenfitting PE100 SDR11, metrisch mit freiem Ende
- Platz-optimierter Abgang: Dichtlippe des mit dem Abgang verbundenen Fittings Typ A muss entfernt und ein Klebering verwendet werden

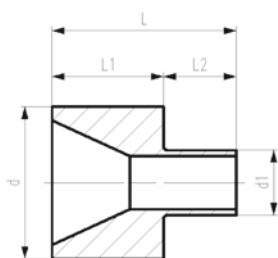

d (mm)	d1 (mm)	DN (mm)	SDR	PN (bar)	Code	Gewicht (kg)	L (mm)	L1 (mm)	L2 (mm)
40	32	32	11	16	738 900 506	0,030	76	40	36
50	32	40	11	16	738 900 509	0,060	80	44	36
50	40	40	11	16	738 900 510	0,060	84	44	40
63	32	50	11	16	738 900 512	0,100	84	48	36
63	40	50	11	16	738 900 513	0,100	88	48	40
63	50	50	11	16	738 900 514	0,100	92	48	44
75	32	65	11	16	738 900 515	0,170	91	55	36
90	32	80	11	16	738 900 519	0,280	98	62	36
110	32	100	11	16	738 900 524	0,500	108	72	36



COOL-FIT 2.0 Installationsfitting Typ 313 Rp

Ausführung:

- Vorisoliertes PE100 SDR11, metrisch
- Isolation aus GF HE Schaum
- Schlagfest. Farbe: schwarz
- Mit Gewinde Zweig im Abgang für Sensoren (u.a. Temperatur, Druck)
- A: Elektroschweißfitting mit integrierter Dichtungslippe für eine feuchtigkeits- und dampfdichte Verbindung

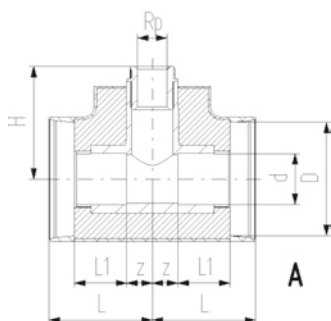

d (mm)	D (mm)	Gewinde	Zoll (inch)	DN (mm)	SDR	PN (bar)	Code	Gewicht (kg)	H (mm)	L (mm)	L1 (mm)	Typ	z (mm)
32	75	Rp	½	25	11	16	738 313 408	0,138	75	73	36	A	16
40	90	Rp	½	32	11	16	738 313 409	0,216	85	81	40	A	21
40	90	Rp	¾	32	11	16	738 313 459	0,216	88	81	40	A	21
50	90	Rp	½	40	11	16	738 313 410	0,308	94	88	44	A	24
50	90	Rp	¾	40	11	16	738 313 460	0,307	97	88	44	A	24
63	110	Rp	½	50	11	16	738 313 411	0,493	113	97	48	A	29
63	110	Rp	¾	50	11	16	738 313 461	0,492	116	97	48	A	29
75	125	Rp	½	65	11	16	738 313 412	0,678	99	110	55	A	35
75	125	Rp	¾	65	11	16	738 313 462	0,677	102	110	55	A	35
90	140	Rp	½	80	11	16	738 313 413	1,025	113	123	62	A	42
90	140	Rp	¾	80	11	16	738 313 463	1,023	116	123	62	A	42
110	160	Rp	½	100	11	16	738 313 414	1,765	128	148	72	A	56
110	160	Rp	¾	100	11	16	738 313 464	1,763	131	148	72	A	56
140	200	Rp	½	125	11	16	738 313 436	3,747	190	169	84	A	66
140	200	Rp	¾	125	11	16	738 313 486	3,747	190	169	84	A	66

COOL-FIT 2.0 Übergangsfittings

COOL-FIT 2.0 Übergangs-T90° PE/Messing Mit Innengewinde Rp

Ausführung:

- Vorisoliertes PE100 SDR11, metrisch
- Messing CuZn40Pb2 mit Innengewinde Rp
- Isolation aus GF HE Schaum
- Schlagfest. Farbe: schwarz
- A: Elektroschweissfitting mit integrierter Dichtungslippe für eine wasser- und dampfdichte Verbindung
- B: Stutzenfitting mit freiem Ende (separater Elektroschweissfitting wird für Verbindung benötigt)



A



B

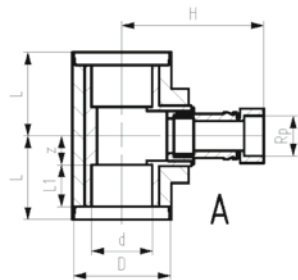

A

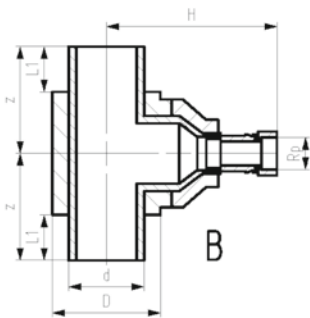

B

d (mm)	D (mm)	Gewinde	Zoll (inch)	DN	SDR	PN (bar)	Code	Gewicht (kg)	L (mm)	L1 (mm)	H (mm)	Typ	z (mm)
63	110	Rp	2	50	11	16	738 954 061	1,700	97	48	212	A	29
75	125	Rp	2	65	11	16	738 954 062	1,900	110	55	193	A	36
90	140	Rp	2	80	11	16	738 954 063	2,300	124	62	210	A	43
110	160	Rp	2	100	11	16	738 954 064	3,100	148	72	223	A	57
140	200	Rp	2	125	11	16	738 954 066	4,700		84	316	B	447



COOL-FIT 2.0 Übergangsfitting PE/Edelstahl Mit Aussengewinde R

Ausführung:

- Stutzenfitting PE100 SDR11, metrisch mit freiem Ende
- Edelstahl 1.4404 / 316L mit Aussengewinde R
- Dichtung: O-Ring EPDM
- Einschliesslich Isolationshalbschalen

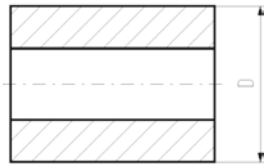
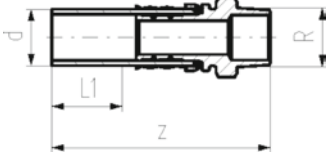

d (mm)	D (mm)	Gewinde	Zoll (inch)	DN (mm)	SDR	PN (bar)	Code	Gewicht (kg)	L1 (mm)	z (mm)
32	70	R	½	25	11	16	738 944 508	0,194	36	130
32	70	R	¾	25	11	16	738 944 518	0,202	36	134
32	70	R	1	25	11	16	738 944 528	0,211	36	134
40	78	R	1 ¼	32	11	16	738 944 509	0,595	40	156
50	88	R	1 ½	40	11	16	738 944 510	0,954	44	168
63	101	R	2	50	11	16	738 944 511	1,381	48	179



COOL-FIT 2.0 Übergangsfitting PE/Edelstahl Mit Innengewinde Rp

Ausführung:

- Stutzenfitting PE100 SDR11, metrisch mit freiem Ende
- Edelstahl 1.4404 / 316L mit Innengewinde Rp
- Dichtung: O-Ring EPDM
- Einschliesslich Isolationshalbschalen

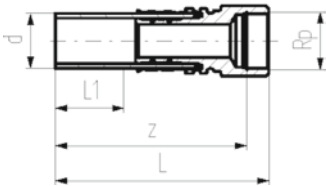

d (mm)	D (mm)	Gewinde	Zoll (inch)	DN (mm)	SDR	PN (bar)	Code	Gewicht (kg)	L (mm)	L1 (mm)	z (mm)
32	70	Rp	½	25	11	16	738 944 008	0,201	132	36	118
32	70	Rp	¾	25	11	16	738 944 018	0,226	132	36	116
32	70	Rp	1	25	11	16	738 944 028	0,251	132	36	115
40	78	Rp	1 ¼	32	11	16	738 944 009	0,626	157	40	141
50	88	Rp	1 ½	40	11	16	738 944 010	0,670	150	44	128
63	101	Rp	2	50	11	16	738 944 011	1,170	164	48	140



COOL-FIT 2.0 Übergangsfitting PE/Edelstahl Mit loser Überwurfmutter G

Ausführung:

- Stutzenfitting PE100 SDR11, metrisch mit freiem Ende
- Edelstahl 1.4404 / 316L mit Innengewinde G
- Inklusive Flachdichtung EPDM
- Einschliesslich Isolationshalbschalen

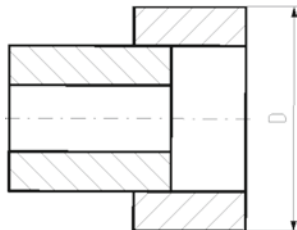
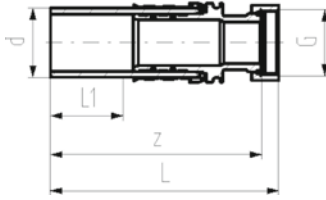

d (mm)	D (mm)	Gewinde	Zoll (inch)	DN (mm)	SDR	PN (bar)	Code	Gewicht (kg)	L (mm)	L1 (mm)	z (mm)
32	70	G	½	25	11	16	738 944 308	0,204	135	36	126
32	70	G	¾	25	11	16	738 944 318	0,219	135	36	129
32	70	G	1	25	11	16	738 944 328	0,317	135	36	129
40	78	G	1 ¼	32	11	16	738 944 309	0,538	155	40	148
40	116	G	1 ½	32	11	16	738 944 319	0,615	157	40	148
50	88	G	1 ½	40	11	16	738 944 310	0,758	164	44	154
63	101	G	2	50	11	16	738 944 311	1,237	186	48	170



COOL-FIT 2.0 Übergangsfitting PE/Messing Mit Aussengewinde R

Ausführung:

- Stutzenfitting PE100 SDR11, metrisch mit freiem Ende
- Messing CuZn40Pb2 mit Aussengewinde R
- Dichtung: O-Ring EPDM
- Einschliesslich Isolationshalbschalen

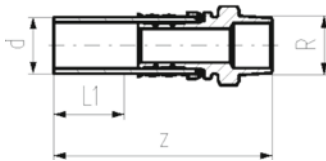

d (mm)	D (mm)	Gewinde	Zoll (inch)	DN (mm)	SDR	PN (bar)	Code	Gewicht (kg)	L1 (mm)	z (mm)
32	70	R	½	25	11	16	738 954 508	0,203	36	130
32	70	R	¾	25	11	16	738 954 518	0,211	36	134
32	70	R	1	25	11	16	738 954 528	0,221	36	134
40	78	R	1 ¼	32	11	16	738 954 509	0,631	40	156
50	88	R	1 ½	40	11	16	738 954 510	1,013	44	168
63	101	R	2	50	11	16	738 954 511	1,467	48	179



COOL-FIT 2.0 Übergangsfitting PE/Messing mit Innengewinde Rp

Ausführung:

- Stutzenfitting PE100 SDR11, metrisch mit freiem Ende
- Messing CuZn40Pb2 mit Innengewinde Rp
- Dichtung: O-Ring EPDM
- Einschliesslich Isolationshalbschalen

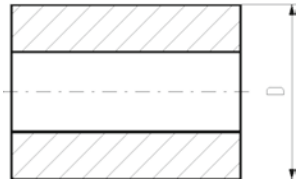
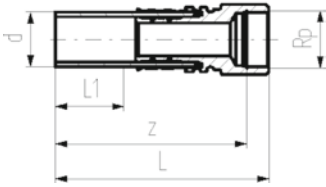

d (mm)	D (mm)	Gewinde	Zoll (inch)	DN	SDR	PN (bar)	Code	Gewicht (kg)	L (mm)	L1 (mm)	z (mm)
32	70	Rp	½	25	11	16	738 954 008	0,210	132	36	118
32	70	Rp	¾	25	11	16	738 954 018	0,237	132	36	116
32	70	Rp	1	25	11	16	738 954 028	0,264	132	36	115
40	78	Rp	1 ¼	32	11	16	738 954 009	0,667	157	40	141
50	88	Rp	1 ½	40	11	16	738 954 010	0,713	150	44	128
63	101	Rp	2	50	11	16	738 954 011	1,246	164	48	140



COOL-FIT 2.0 Übergangsfitting PE/Messing Mit loser Überwurfmutter G

Ausführung:

- Stutzenfitting PE100 SDR11, metrisch mit freiem Ende
- Messing CuZn40Pb2 mit Innengewinde G
- Inklusive Flachdichtung EPDM
- Einschliesslich Isolationshalbschalen

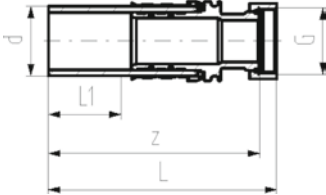

d (mm)	D (mm)	Gewinde	Zoll (inch)	DN	SDR	PN (bar)	Code	Gewicht (kg)	L (mm)	L1 (mm)	z (mm)
32	70	G	¾	25	11	16	738 954 318	0,224	135	36	126
32	70	G	1	25	11	16	738 954 328	0,263	135	36	129
32	108	G	1 ¼	25	11	16	738 954 338	0,335	137	36	129
40	78	G	1 ¼	32	11	16	738 954 309	0,569	155	40	148
40	116	G	1 ½	32	11	16	738 954 319	0,650	157	40	148
50	88	G	1 ½	40	11	16	738 954 310	0,801	164	44	154
63	101	G	2	50	11	16	738 954 311	1,310	186	48	170

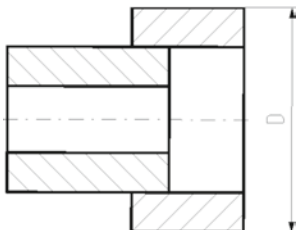



COOL-FIT 2.0 Übergangverschraubung PE/Edelstahl Mit Aussengewinde R

Ausführung:

- Einschraubteil: Stutzenfitting PE100 SDR11, metrisch mit freiem Ende
- Einlegeteil: Edelstahl 1.4404 / 316L mit Aussengewinde R
- Dichtung: O-Ring EPDM 748 410 008-011
- Überwurfmutter: PEGF25
- Einschliesslich Isolationshalbschalen

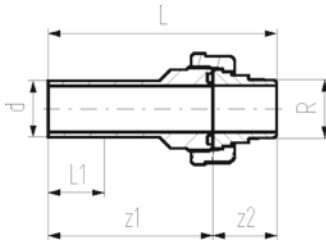

d (mm)	D (mm)	Gewinde	Zoll (inch)	DN (mm)	SDR	PN (bar)	Code	Gewicht (kg)	L (mm)	L1 (mm)	z1 (mm)	z2 (mm)
32	108	R	1	25	11	16	738 544 708	0,310	147	36	107	40
40	116	R	1 ¼	32	11	16	738 544 709	0,538	163	40	117	46
50	126	R	1 ½	40	11	16	738 544 710	0,660	172	44	124	48
63	139	R	2	50	11	16	738 544 711	1,073	191	48	136	55

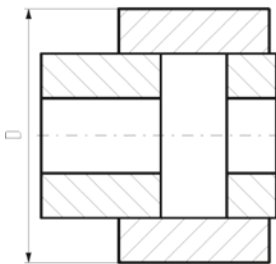

COOL-FIT 2.0 Übergangverschraubung PE/Edelstahl Mit Innengewinde Rp

Ausführung:

- Einschraubteil: Stutzenfitting PE100 SDR11, metrisch mit freiem Ende
- Einlegeteil: Edelstahl 1.4404 (316L) mit Innengewinde Rp
- Dichtung: O-Ring EPDM 748 410 008-011
- Überwurfmutter: PEGF25
- Einschliesslich Isolationshalbschalen

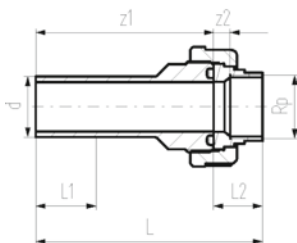

d (mm)	D (mm)	Gewinde	Zoll (inch)	DN (mm)	SDR	PN (bar)	Code	Gewicht (kg)	L (mm)	L1 (mm)	L2 (mm)	z1 (mm)	z2 (mm)
32	108	Rp	1	25	11	16	738 544 208	0,270	136	36	29	107	10
40	116	Rp	1 ¼	32	11	16	738 544 209	0,433	150	40	33	118	11
50	126	Rp	1 ½	40	11	16	738 544 210	0,587	158	44	34	124	13
63	139	Rp	2	50	11	16	738 544 211	0,883	175	48	39	136	14

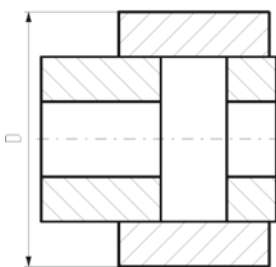



COOL-FIT 2.0 Verschraubung PE/PE

Ausführung:

- Einschraubteil: Stutzenfitting PE100 SDR11, metrisch mit freiem Ende
- Einlegeteil: Stutzenfitting PE100 SDR11, metrisch mit freiem Ende
- Dichtung: O-Ring EPDM Nr. 748 410 008-014
- Überwurfmutter: PEGF25
- Einschliesslich Isolationshalbschalen

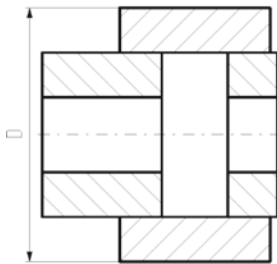
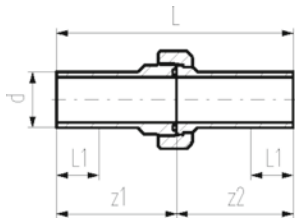

d (mm)	D (mm)	DN (mm)	SDR	PN (bar)	Code	L (mm)	L1 (mm)	z1 (mm)	z2 (mm)
32	108	25	11	16	738 514 608	211	36	107	104
40	116	32	11	16	738 514 609	234	40	118	117
50	126	40	11	16	738 514 610	247	44	124	123
63	139	50	11	16	738 514 611	268	48	136	132
75	151	65	11	10	738 514 612	303	55	154	149
90	166	80	11	10	738 514 613	293	62	149	144
110	186	100	11	10	738 514 614	321	72	162	159



COOL-FIT 2.0 Übergangverschraubung PE/ABS

Ausführung:

- Einschraubteil: ABS Klebemuffe
- Einlegeteil: Stutzenfitting PE100 SDR11, metrisch mit freiem Ende
- Dichtung: O-Ring EPDM Nr. 748 410 008-014
- Überwurfmutter: ABS
- Einschliesslich Isolationshalbschalen

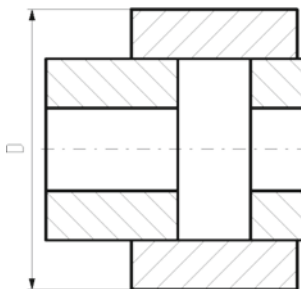
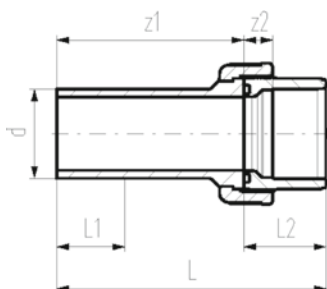

d (mm)	D (mm)	DN (mm)	SDR	PN (bar)	Code	Gewicht (kg)	L (mm)	L1 (mm)	L2 (mm)	z1 (mm)	z2 (mm)
32	108	25	11	10	738 514 708	0,117	137	36	33	104	11
40	116	32	11	10	738 514 709	0,196	156	40	39	117	13
50	126	40	11	10	738 514 710	0,268	169	44	46	123	15
63	139	50	11	10	738 514 711	0,427	190	48	58	132	21
75	151	65	11	10	738 514 712	0,730	211	55	62	149	18
90	166	80	11	10	738 514 713	0,974	215	62	69	146	19
110	186	100	11	10	738 514 714	1,478	235	72	72	163	11

COOL-FIT 2.0 Übergangsfitting PE/iFIT



Ausführung:

- Stutzenfitting PE100 SDR11, metrisch mit freiem Ende
- iFIT Modul Edelstahl 1.4404 / 316L
- Einschliesslich Isolationshalbschalen

d	D	d1	DN	SDR	PN	Code	Gewicht	L	L1	L2
(mm)	(mm)	(mm)	(mm)		(bar)		(kg)	(mm)	(mm)	(mm)
32	70	25-32	25	11	10	738 944 108	0,229	132	36	80

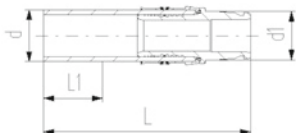

COOL-FIT 2.0 Übergangsfitting PE/Sanipex MT



Ausführung:

- Stutzenfitting PE100 SDR11, metrisch mit freiem Ende
- Sanipex MT Übergang Messing CuZn40Pb2
- Einschliesslich Isolationshalbschalen

d	D	DN	PN	SDR	d1	Code	Gewicht	L	L1	L2	z
(mm)	(mm)	(mm)	(bar)		(mm)		(kg)	(mm)	(mm)	(mm)	(mm)
32	86	25	10	11	32	738 954 118	0,441	174	36	101	135

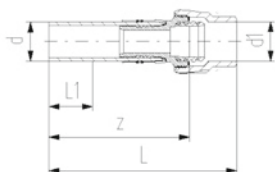

COOL-FIT 2.0/4.0 Übergangsfitting PE/Edelstahl Mit Aussengewinde R



Ausführung:

- Stutzenfitting PE100 SDR11, metrisch mit freiem Ende
- Edelstahl 1.4404 / 316L mit Aussengewinde R
- Dichtung: O-Ring EPDM

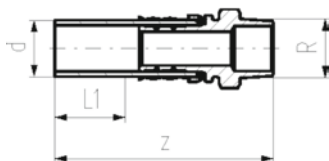

d	Gewinde	Zoll	DN	SDR	PN	Code	Gewicht	L1	z
(mm)		(inch)	(mm)		(bar)		(kg)	(mm)	(mm)
32	R	½	25	11	16	738 940 508	0,179	36	130
32	R	¾	25	11	16	738 940 518	0,187	36	134
32	R	1	25	11	16	738 940 528	0,196	36	134
40	R	1 ¼	32	11	16	738 940 509	0,572	40	156
50	R	1 ½	40	11	16	738 940 510	0,927	44	168
63	R	2	50	11	16	738 940 511	1,347	48	179

COOL-FIT 2.0/4.0 Übergangsfitting PE/Edelstahl Mit Innengewinde Rp



Ausführung:

- Stutzenfitting PE100 SDR11, metrisch mit freiem Ende
- Edelstahl 1.4404 / 316L mit Innengewinde Rp
- Dichtung: O-Ring EPDM

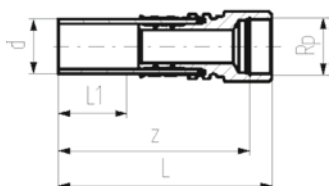

d	Gewinde	Zoll	DN	SDR	PN	Code	Gewicht	L	L1	z
(mm)		(inch)	(mm)		(bar)		(kg)	(mm)	(mm)	(mm)
32	Rp	½	25	11	16	738 940 008	0,183	132	36	118
32	Rp	¾	25	11	16	738 940 018	0,208	132	36	116
32	Rp	1	25	11	16	738 940 028	0,233	132	36	115
40	Rp	1 ¼	32	11	16	738 940 009	0,600	157	40	141
50	Rp	1 ½	40	11	16	738 940 010	0,641	150	44	128
63	Rp	2	50	11	16	738 940 011	1,133	164	48	140

COOL-FIT 2.0/4.0 Übergangsfitting PE/Edelstahl Mit loser Überwurfmutter G



Ausführung:

- Stutzenfitting PE100 SDR11, metrisch mit freiem Ende
- Edelstahl 1.4404 / 316L mit loser Überwurfmutter G
- Inklusive Flachdichtung EPDM

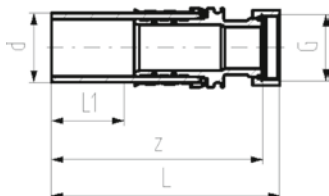

d	Gewinde	Zoll	DN	SDR	PN	Code	Gewicht	L	L1	z
(mm)		(inch)	(mm)		(bar)		(kg)	(mm)	(mm)	(mm)
32	G	½	25	11	16	738 940 308	0,186	133	36	126
32	G	¾	25	11	16	738 940 318	0,201	135	36	129
32	G	1	25	11	16	738 940 328	0,232	135	36	129
40	G	1 ¼	32	11	16	738 940 309	0,512	155	40	148
40	G	1 ½	32	11	16	738 940 319	0,572	157	40	148
50	G	1 ½	40	11	16	738 940 310	0,726	164	44	154
63	G	2	50	11	16	738 940 311	1,195	186	48	170

COOL-FIT 2.0/4.0 Übergangsfitting PE/Messing Mit Aussengewinde R

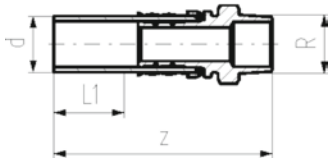

Ausführung:

- Stutzenfitting PE100 SDR11, metrisch mit freiem Ende
- Messing CuZn40Pb2 mit Aussengewinde R
- Dichtung: O-Ring EPDM

d (mm)	Gewinde	Zoll (inch)	DN (mm)	SDR	PN (bar)	Code	Gewicht (kg)	L1 (mm)	z (mm)
32	R	½	25	11	16	738 950 508	0,188	36	130
32	R	¾	25	11	16	738 950 518	0,196	36	134
32	R	1	25	11	16	738 950 528	0,206	36	134
40	R	1 ¼	32	11	16	738 950 519	0,608	40	156
50	R	1 ½	40	11	16	738 950 510	0,986	44	168
63	R	2	50	11	16	738 950 511	1,433	48	179

COOL-FIT 2.0/4.0 Übergangsfitting PE/Messing Mit Innengewinde Rp

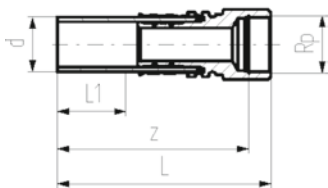

Ausführung:

- Stutzenfitting PE100 SDR11, metrisch mit freiem Ende
- Messing CuZn40Pb2 mit Innengewinde Rp
- Dichtung: O-Ring EPDM

d (mm)	Gewinde	Zoll (inch)	DN (mm)	SDR	PN (bar)	Code	Gewicht (kg)	L (mm)	L1 (mm)	z (mm)
32	Rp	½	25	11	16	738 950 008	0,192	132	36	118
32	Rp	¾	25	11	16	738 950 018	0,219	132	36	116
32	Rp	1	25	11	16	738 950 028	0,246	132	36	115
40	Rp	1 ¼	32	11	16	738 950 019	0,641	157	40	141
50	Rp	1 ½	40	11	16	738 950 010	0,684	150	44	128
63	Rp	2	50	11	16	738 950 011	1,209	164	48	140

COOL-FIT 2.0/4.0 Übergangsfitting PE/Messing Mit loser Überwurfmutter G

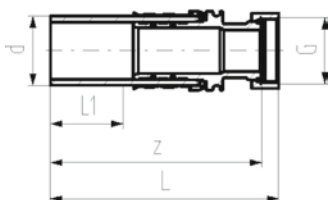

Ausführung:

- Stutzenfitting PE100 SDR11, metrisch mit freiem Ende
- Messing CuZn40Pb2 mit loser Überwurfmutter G
- Inklusive Flachdichtung EPDM

d (mm)	Gewinde	Zoll (inch)	DN (mm)	SDR	PN (bar)	Code	Gewicht (kg)	L (mm)	L1 (mm)	z (mm)
32	G	¾	25	11	16	738 950 318	0,206	135	36	129
32	G	1	25	11	16	738 950 328	0,244	135	36	129
32	G	1 ¼	25	11	16	738 950 338	0,301	137	36	131
40	G	1 ¼	32	11	16	738 950 309	0,543	155	40	148
40	G	1 ½	32	11	16	738 950 319	0,607	157	40	148
50	G	1 ½	40	11	16	738 950 310	0,769	164	44	154
63	G	2	50	11	16	738 950 311	1,268	186	48	170

COOL-FIT 2.0/4.0 Übergangverschraubung PE/Edelstahl Mit Aussengewinde R

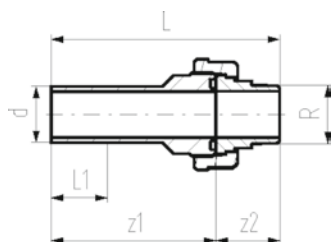

Ausführung:

- Einschraubteil: Stutzenfitting PE100 SDR11, metrisch mit freiem Ende
- Einlegeteil: Edelstahl 1.4404 / 316L mit Aussengewinde R
- Dichtung: O-Ring EPDM 748 410 008-011
- Überwurfmutter: PEGF25

d (mm)	Gewinde (inch)	DN (mm)	SDR	PN	Code	Gewicht (kg)	L (mm)	L1 (mm)	z1 (mm)	z2 (mm)
32	R 1	25	11	16	738 540 708	0,276	147	36	107	40
40	R 1 ¼	32	11	16	738 540 709	0,495	163	40	117	46
50	R 1 ½	40	11	16	738 540 710	0,606	172	44	124	48
63	R 2	50	11	16	738 540 711	1,000	191	48	136	55

COOL-FIT 2.0/4.0 Übergangverschraubung PE/Edelstahl mit Innengewinde Rp

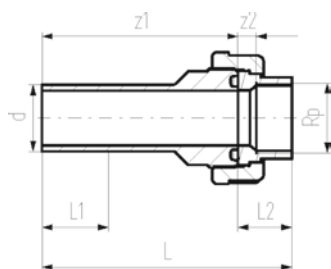

Ausführung:

- Einschraubteil: Stutzenfitting PE100 SDR11, metrisch mit freiem Ende
- Einlegeteil: Edelstahl 1.4404 (316L) mit Innengewinde Rp
- Dichtung: O-Ring EPDM 748 410 008-011
- Überwurfmutter: PEGF25

d (mm)	Gewinde (inch)	DN (mm)	SDR	PN	Code	Gewicht (kg)	L (mm)	L1 (mm)	L2 (mm)	z1 (mm)	z2 (mm)
32	Rp 1	25	11	16	738 540 208	0,234	136,0	36	29	107,0	10,0
40	Rp 1 ¼	32	11	16	738 540 209	0,387	150,0	40	33	117,5	11,0
50	Rp 1 ½	40	11	16	738 540 210	0,530	158,5	44	34	124,5	12,5
63	Rp 2	50	11	16	738 540 211	0,807	175,0	48	39	136,0	13,5

COOL-FIT 2.0/4.0 Übergangsfitting PE/iFIT

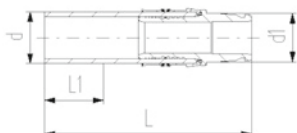

Ausführung:

- Stutzenfitting PE100 SDR11, metrisch mit freiem Ende
- iFIT Modul Edelstahl 1.4404 / 316L

d (mm)	DN (mm)	SDR	PN (bar)	Code	Gewicht (kg)	L (mm)	L1 (mm)	L2 (mm)
32	25	11	10	738 940 108	0,211	132	36	80



COOL-FIT 2.0/4.0 Übergangsfitting PE/iFIT

Ausführung:

- Stutzenfitting PE100 SDR11, metrisch mit freiem Ende
- Stecksystem Modul in Messing

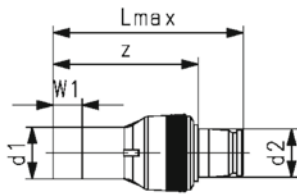

d1 (mm)	d2 (mm)	DN (mm)	SDR	PN (bar)	Code	SP	Gewicht (kg)	Lmax (mm)	W1 (mm)	z (mm)
32	25/32	25	11	16	738 950 058	1	0,219	115	36	87

COOL-FIT 2.0/4.0 Übergangsfitting PE/Sanipex MT

Ausführung:

- Stutzenfitting PE100 SDR11, metrisch mit freiem Ende
- Sanipex MT Übergang Messing CuZn40Pb2

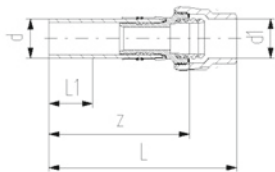

d (mm)	DN (mm)	SDR	PN (bar)	Code	Gewicht (kg)	d1 (mm)	L (mm)	L1 (mm)	L2 (mm)	z (mm)
32	25	11	10	738 950 118	0,412	32	174	36	101	135

COOL-FIT 2.0/4.0 Übergangskappe PE/Messing Mit Innengewinde Rp

Ausführung:

- Stutzenfitting PE100 SDR11, metrisch mit freiem Ende
- Messing CuZn40Pb2 mit Innengewinde Rp
- Dichtung: O-Ring EPDM

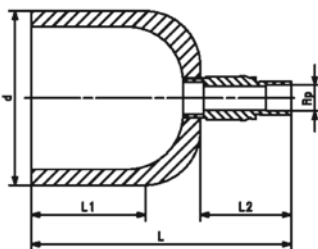

d (mm)	Gewinde	Zoll (inch)	DN (mm)	SDR	PN (bar)	Code	Gewicht (kg)	L (mm)	L1 (mm)	L2 (mm)
32	Rp	½	25	11	16	738 960 008	0,200	107	36	69
40	Rp	½	32	11	16	738 960 009	0,210	113	40	73
50	Rp	½	40	11	16	738 960 010	0,250	117	44	73
63	Rp	½	50	11	16	738 960 011	0,300	121	48	73
75	Rp	½	65	11	16	738 960 012	0,400	128	55	73
90	Rp	½	80	11	16	738 960 013	0,476	135	62	73
110	Rp	½	100	11	16	738 960 014	0,695	145	72	73
140	Rp	½	125	11	16	738 960 016	0,954	209	84	73
160	Rp	½	150	11	16	738 960 017	1,300	193	90	73
225	Rp	½	200	11	16	738 960 020	2,532	221	110	73

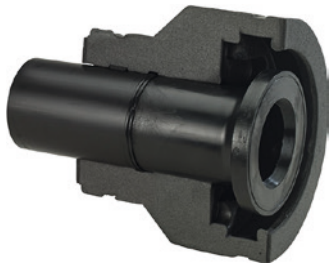

COOL-FIT 2.0/4.0 Vorschweissbund

Ausführung:

- PE100 SDR11, metrisch
- Passend für Flanschverbindungen metrisch und/oder ANSI/ASME B16.5
- Dichtung d20-d630: Profildichtung NBR Nr. 45 44 07, EPDM Nr. 48 44 07
- Typ 1 ohne Fase, Typ 2 mit Fase
- Separater Fitting Typ A wird für die Verbindung benötigt

Anmerkung:

Losflansch und Dichtung nicht enthalten

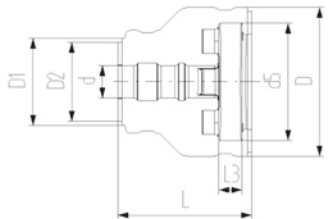
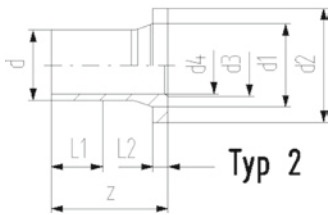
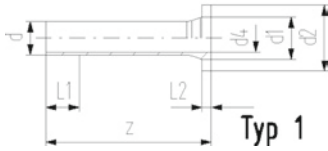

d (mm)	DN (mm)	SDR	PN	Code	Gewicht (kg)
32	25	11	16	738 710 008	0,320
32	25	11	16	738 710 108	0,320
40	32	11	16	738 710 009	0,480
40	32	11	16	738 710 109	0,480
50	40	11	16	738 710 010	0,620
50	40	11	16	738 710 110	0,620
63	50	11	16	738 710 011	0,910
75	65	11	16	738 710 012	1,220
90	80	11	16	738 710 013	1,650
90	80	11	16	738 710 113	1,650
110	100	11	16	738 710 014	2,390
140	125	11	16	738 710 016	3,660
160	150	11	16	738 710 017	4,800
225	200	11	16	738 710 020	9,600

d (mm)	D (mm)	d1 (mm)	D1 (mm)	d2 (mm)	D2 (mm)	d3 (mm)	d4 (mm)	d5 (mm)	L (mm)	L1 (mm)	L2 (mm)	L3 (mm)	Standard	Typ
32	135	40	90	68			26	121	162	36	10	26	Metrisch	1
32	135	40	90	63	63		26	121	162	36	10	26	ANSI	1
40	170	50	110	78	90		32	146	165	40	11	28	Metrisch	1
40	170	50	110	73	73		32	146	165	40	11	28	ANSI	1
50	180	61	110	88	90		40	156	178	44	12	30	Metrisch	1
50	180	61	110	82	82		40	156	178	44	12	30	ANSI	1
63	200	75	125	102	110		51	171	230	48	14	32	Metrisch, ANSI	1
75	220	89	140	122	125		61	191	232	55	16	34	Metrisch, ANSI	2
90	240	105	160	138	140	78	73	206	245	62	17	35	Metrisch	2
90	240	105	160	133	133	78	73	206	245	62	17	35	ANSI	2
110	270	125	180	158	160	100	90	235	254	72	18	36	Metrisch, ANSI	2
140	300	155	225	188	200	127	127	256	299	84	25	38	Metrisch, ANSI	2
160	358	174	259	213	213	151	131	295	332	90	25	34	Metrisch, ANSI	2
225	423	233	325	268	268	209	184	354	383	110	32	37	Metrisch, ANSI	2

d (mm)	z (mm)
32	190
32	190
40	197
40	197
50	214
50	214
63	270
75	279
90	299
90	299
110	320
140	383
160	412
225	483



Flansche PP-Stahl

Ausführung:

- PP-GF (30% glasfaserverstärkt) mit Stahleinlage
- Metrisch: ISO 7005, EN 1092, ISO 9624
- ASME: ANSI/ASME B 16.5 Klasse 150, ASTM D2024, BS 1560, BS EN 1759
- Für d25 - d50 und d90 Spezial Vorschweissbund ANSI verwenden

AL: Anzahl der Bohrungen

¹⁾ FM 1613 zugelassen – 15 bar

²⁾ Profil-Losflansch

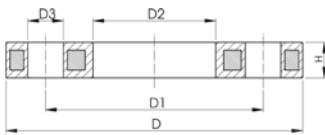

	d (mm)	DN (mm)	D (mm)	PN (bar)	Standard	PN-Loch- bild	System	Code	Gewicht (kg)
	20	15	95	16	Metrisch	PN10	Stumpf/Muffe	727 700 206	0,216
	20	15	95	16	ASME	class 150	Stumpf/Muffe	727 701 206	0,213
	25	20	105	16	Metrisch	PN10	Stumpf/Muffe	727 700 207	0,279
	25	20	105	16	ASME	class 150	Stumpf/Muffe	727 701 207	0,260
	32	25	115	16	Metrisch	PN10	Stumpf/Muffe	727 700 208	0,429
	32	25	115	16	ASME	class 150	Stumpf/Muffe	727 701 208	0,416
	40	32	140	16	Metrisch	PN10	Stumpf/Muffe	727 700 209	0,621
	40	32	140	16	ASME	class 150	Stumpf/Muffe	727 701 209	0,730
	50	40	150	16	Metrisch	PN10	Stumpf/Muffe	727 700 210	0,722
	50	40	150	16	ASME	class 150	Stumpf/Muffe	727 701 210	0,809
	63	50	165	16	Metrisch	PN10	Stumpf/Muffe	727 700 211	0,900
	63	50	165	16	ASME	class 150	Stumpf/Muffe	727 701 211	0,866
	75	65	185	16	Metrisch	PN10	Stumpf/Muffe	727 700 212	1,110
	75	65	185	16	ASME	class 150	Stumpf/Muffe	727 701 212	1,117
1	90	80	200	16	Metrisch	PN10	Stumpf	724 700 313	1,390
	90	80	200	16	Metrisch	PN10	Muffe	727 700 213	1,369
	90	80	200	16	Metrisch	PN10	Stumpf	727 700 313	1,390
	90	80	200	16	ASME	class 150	Muffe	727 701 213	1,492
	90	80	200	16	ASME	class 150	Stumpf	727 701 313	1,499
1	110	100	223	16	Metrisch	PN10	Stumpf	724 700 314	1,407
	110	100	220	16	Metrisch	PN10	Muffe	727 700 214	1,522
	110	100	220	16	Metrisch	PN10	Stumpf	727 700 314	1,407
	110	100	229	16	ASME	class 150	Muffe	727 701 214	1,695
	110	100	229	16	ASME	class 150	Stumpf	727 701 314	1,739
1	125	100	223	16	Metrisch	PN10	Stumpf	724 700 315	1,408
	125	100	220	16	Metrisch	PN10	Stumpf	727 700 315	1,408
	125	125	250	16	Metrisch	PN10	Muffe	727 700 815	2,475
1	140	125	250	16	Metrisch	PN10	Stumpf	724 700 316	2,300
	140	125	250	16	Metrisch	PN10	Stumpf	727 700 716	2,318
	140	125	250	16	Metrisch	PN10	Muffe	727 700 816	2,033
1	160	150	285	16	Metrisch	PN10	Stumpf	724 700 317	3,500
	160	150	285	16	Metrisch/ASME	PN10/ class 150	Stumpf	727 700 717	3,491
	160	150	285	16	Metrisch/ASME	PN10/ class 150	Muffe	727 700 817	3,167
1	180	150	285	16	Metrisch	PN10	Stumpf	724 700 318	3,100
	180	150	285	16	Metrisch/ASME	PN10	Stumpf	727 700 718	3,108
1, 2	200	200	344	16	Metrisch	PN16	Stumpf	724 700 319	3,549
	200	200	340	16	Metrisch/ASME	PN10/ class 150	Stumpf	727 700 719	5,600
	200	200	340	16	Metrisch/ASME	PN10/ class 150	Muffe	727 700 819	6,143
1, 2	225	200	344	16	Metrisch	PN16	Stumpf	724 700 320	3,380
	225	200	340	16	Metrisch/ASME	PN10/ class 150	Stumpf	727 700 720	5,533
	225	200	340	16	Metrisch/ASME	PN10/ class 150	Muffe	727 700 820	4,448
1, 2	250	250	410	16	Metrisch	PN16	Stumpf	724 700 321	6,390
	250	225	395	16	Metrisch	PN10	Muffe	727 700 031	8,340
	250	250	395	16	Metrisch	PN10	Stumpf	727 700 721	6,632
	250	250	395	16	Metrisch	PN10	Muffe	727 700 821	7,179
1, 2	280	250	410	16	Metrisch	PN16	Stumpf	724 700 322	6,310
	280	250	395	16	Metrisch	PN10	Stumpf	727 700 722	6,573
	280	250	395	16	Metrisch	PN10	Muffe	727 700 822	5,547

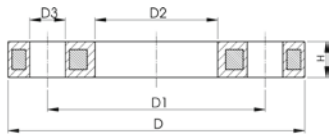

	d (mm)	DN (mm)	D (mm)	PN (bar)	Standard	PN-Loch- bild	System	Code	Gewicht (kg)
1, 2	315	300	455	16	Metrisch	PN16	Stumpf	724 700 323	9,740
	315	300	445	16	Metrisch	PN10	Stumpf	727 700 723	7,903
	315	300	445	16	Metrisch	PN10	Muffe	727 700 823	6,980
	315	300	483	10	ASME	class 150	Stumpf	727 701 322	11,800
1, 2	355	350	521	16	Metrisch	PN16	Stumpf	724 700 324	15,203
	355	350	515	16	Metrisch	PN10	Stumpf	727 700 724	14,587
	355	350	515	16	Metrisch	PN10	Muffe	727 700 824	12,465
	355	350	540	10	ASME	class 150	Stumpf	727 701 323	17,900
1, 2	400	400	582	16	Metrisch	PN16	Stumpf	724 700 325	20,600
	400	400	574	16	Metrisch	PN10	Stumpf	727 700 725	20,034
	400	400	574	16	Metrisch	PN10	Muffe	727 700 825	17,607
	400	400	597	10	ASME	class 150	Stumpf	727 701 324	24,500
1, 2	450	500	685	10	Metrisch	PN10	Stumpf	724 700 426	25,600
1, 2	500	500	685	10	Metrisch	PN10	Stumpf	724 700 427	21,061
2	560	600	796	10	Metrisch	PN10	Stumpf	724 700 428	35,000
2	630	600	800	10	Metrisch	PN10	Stumpf	724 700 429	28,500
2	710	700	912	6	Metrisch	PN10	Stumpf	724 700 430	25,500
2	800	800	1026	6	Metrisch	PN10	Stumpf	724 700 431	39,300
2	900	900	1129	6	Metrisch	PN10	Stumpf	724 700 432	48,500
	250	250	406	10	ASME	class 150	Stumpf	727 701 321	6,000
	450	500	712	10	ASME	class 150	Stumpf	727 701 325	33,600

	d (mm)	D1 (mm)	D2 (mm)	D3 (mm)	H max. (mm)	AL	SC
	20	65	28	14	12	4	M12
	20	60	28	16	12	4	M12
	25	75	34	14	12	4	M12
	25	70	34	16	12	4	M12
	32	85	42	14	16	4	M12
	32	79	42	16	16	4	M12
	40	100	51	18	16	4	M16
	40	89	51	16	16	4	M16
	50	110	62	18	20	4	M16
	50	98	62	16	18	4	M16
	63	125	78	18	20	4	M16
	63	121	78	19	18	4	M16
	75	145	92	18	20	4	M16
	75	140	92	19	18	4	M16
1	90	160	108	18	20	8	M16
	90	160	110	18	20	8	M16
	90	160	108	18	20	8	M16
	90	152	110	19	20	4	M16
	90	152	108	19	20	4	M16
1	110	180	128	18	20	8	M16
	110	180	133	18	20	8	M16
	110	180	128	18	20	8	M16
	110	190	133	19	20	8	M16
	110	190	128	19	20	8	M16
1	125	180	135	18	20	8	M16
	125	180	135	18	20	8	M16
	125	210	150	18	26	8	M16
1	140	210	158	18	24	8	M16
	140	210	158	18	24	8	M16
	140	210	167	18	26	8	M16
1	160	240	178	22	28	8	M20
	160	240	178	22	24	8	M20
	160	240	190	22	26	8	M20
1	180	240	188	22	28	8	M20
	180	240	188	22	24	8	M20
1, 2	200	295	235	22	31	12	M20
	200	295	235	22	27	8	M20
	200	295	226	22	29	8	M20

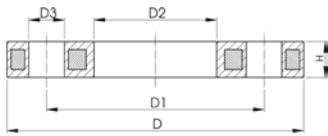

	d (mm)	D1 (mm)	D2 (mm)	D3 (mm)	H max. (mm)	AL	SC
1, 2	225	295	238	22	31	12	M20
	225	295	238	22	27	8	M20
	225	295	250	22	29	8	M20
1, 2	250	355	288	26	35	12	M24
	250	325	277	22	32	8	M20
	250	350	288	22	30	12	M20
	250	350	277	22	32	12	M20
1, 2	280	355	294	26	36	12	M24
	280	350	294	22	30	12	M20
	280	350	310	22	32	12	M20
1, 2	315	410	338	26	43	12	M24
	315	400	338	22	34	12	M20
	315	400	348	22	36	12	M20
	315	432	338	25	34	12	M24
1, 2	355	470	376	26	55	16	M24
	355	460	376	23	40	16	M20
	355	460	388	23	42	16	M20
	355	476	376	29	42	12	M27
1, 2	400	525	430	30	56	28	M27
	400	515	430	26	40	16	M24
	400	515	442	26	42	16	M24
	400	539	429	29	44	16	M27
1, 2	450	620	517	26	56	20	M24
1, 2	500	620	533	26	56	20	M24
2	560	725	618	30	68	20	M27
2	630	725	645	30	68	20	M27
2	710	840	740	30	49	24	M27
2	800	950	843	33	58	24	M30
2	900	1050	947	33	62	28	M30
	250	362	293	25	30	12	M24
	450	635	540	32	53	20	M30



Design d710 - d1000

Profil-Flanschdichtung, metrisch EPDM / FKM

Ausführung:

- Passend zu allen metrischen GF Bundbuchsen und Vorschweissbunden
- Härte: 70° Shore **EPDM**, 75° Shore **FKM**
- **EPDM**: DVGW geprüft nach Merkblatt Wasser W 270, KTW-Empfehlung
- Zentrierung über Innendurchmesser Schraubenzang
- Material Stahleinlage: ST37
- Gummi-Stahl Körper kombiniert mit Gummi Profil-Dichtschnur bis d630
- Gummi-Stahl-Körper ideal für grosse Dimensionen (d710 - d1000)

di VSB/BB zeigt die passenden Innendurchmesser der Vorschweissbunde/Bundbuchsen

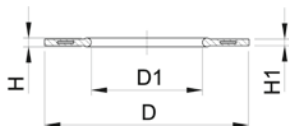

d (mm)	DN (mm)	PN (bar)	EPDM Code	FKM Code	Gewicht (kg)	D (mm)	D1 (mm)	di VSB/BB (mm)	H (mm)	H1 (mm)
16	10	16	748 440 705	749 440 705	0,012	46	16	6 - 16	4	3
20	15	16	748 440 706	749 440 706	0,013	51	20	10 - 20	4	3
25	20	16	748 440 707	749 440 707	0,014	61	22	12 - 22	4	3
32	25	16	748 440 708	749 440 708	0,019	71	28	18 - 28	4	3
40	32	16	748 440 709	749 440 709	0,026	82	40	30 - 40	4	3
50	40	16	748 440 710	749 440 710	0,039	92	46	36 - 46	4	3
63	50	16	748 440 711	749 440 711	0,050	107	58	48 - 58	5	4
75	65	16	748 440 712	749 440 712	0,082	127	69	59 - 69	5	4
90	80	16	748 440 713	749 440 713	0,083	142	84	73 - 84	5	4
110	100	16	748 440 714	749 440 714	0,127	162	104	94 - 104	6	5
125	100	16	748 440 715	749 440 715	0,105	162	123	113 - 123	6	5
140	125	16	748 440 716	749 440 716	0,173	192	137	127 - 137	6	5
160 - 180	150	16	748 440 717	749 440 717	0,207	218	160	150 - 160	8	6
200	200	16	748 440 719	749 440 719	0,263	273	203	192 - 203	8	6

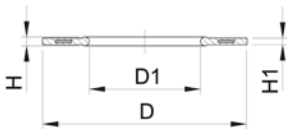

d (mm)	DN (mm)	PN (bar)	EPDM Code	FKM Code	Gewicht (kg)	D (mm)	D1 (mm)	di VSB/BB (mm)	H (mm)	H1 (mm)
225	200	16	748 440 720	749 440 720	0,255	273	220	207 - 220	8	6
250	250	16	748 440 721	749 440 721	0,462	328	252	238 - 252	8	6
280	250	16	748 440 722	749 440 722	0,323	328	274	264 - 274	8	6
315	300	16	748 440 723	749 440 723	0,549	378	306	296 - 306	8	6
355	350	16	748 440 724	749 440 724	0,870	438	355	340 - 355	10	7
400	400	16	748 440 725	749 440 725	1,088	489	400	385 - 400	10	7
450	500	10	748 440 726	749 440 726	0,718	594	403	393 - 403	10	7
500	500	10	748 440 727	749 440 727	0,718	594	447	437 - 447	10	7
560	600	10	748 440 728	749 440 728	0,923	695	494	484 - 494	10	7
630	600	10	748 440 729	749 440 729	0,923	695	555	545 - 555	10	7
710	700	6	748 440 730		0,890	810	712	562 - 712	6	3
800	800	6	748 440 731		1,340	917	813	663 - 813	6	3
900	900	6	748 440 732		1,170	1017	915	765 - 915	6	3
1000	1000	6	748 440 733		1,360	1124	1016	866 - 1016	6	3



COOL-FIT 2.0 Schiebemuffe Set

Ausführung:

- Vorisoliertes PE100 SDR11, metrisch
- Isolation aus GF HE Schaum
- Schutzmantel schlagfest. Farbe: Schwarz
- Integrierte Dichtungslippe. Für eine feuchtigkeits- und dampfdichte Verbindung
- Einschliesslich zwei Muffen, Rohrstück und vier Isolationshalbschalen

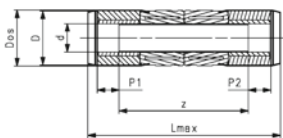

d (mm)	D (mm)	DN (mm)	SDR	PN (bar)	Code	Gewicht (kg)	Dos (mm)	Lmax (mm)	P1 (mm)	P2 (mm)	z (mm)
32	75	25	11	16	738 914 508	0,311	82	376	36	36	268
40	90	32	11	16	738 914 509	0,446	97	402	40	40	284
50	90	40	11	16	738 914 510	0,589	97	422	44	44	296
63	110	50	11	16	738 914 511	0,907	117	452	48	48	318
75	125	65	11	16	738 914 512	1,309	133	493	55	55	344
90	140	80	11	16	738 914 513	1,890	148	532	62	62	370
110	160	100	11	16	738 914 514	3,078	168	604	72	72	420
140	200	125	11	16	738 914 516	4,851	208	673	84	84	466

COOL-FIT 2.0 Einschweiss-Nippel



COOL-FIT 2.0 Einschweiss-Nippel PE/Messing Mit Innengewinde Rp

Ausführung:

- Material: PE100, Messing entzinkungsbeständig
- Mit Einschweiss-Nippel-Konus (PE100) und Innengewinde Rp (Messing) für den Anschluss von Fühlern, Sensoren, Entlüftungen und Entleerungen
- Dichtung: O-Ring EPDM
- Inklusive Dämmung aus EPDM Schaum

Anmerkung:

Für Rohre COOL-FIT 2.0, COOL-FIT 2.0F, COOL-FIT 4.0 und COOL-FIT 4.0F der Dimensionen d63-d225

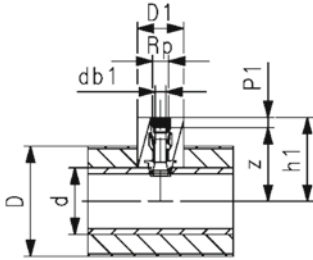

Zoll (inch)	Gewinde (inch)	PN (bar)	Code	Gewicht (kg)	d (mm)	db1 (mm)	D1 (mm)	h1 (mm)	P1 (mm)	z (mm)
½	Rp	16	738 114 106	0,140	d63 - d225	11,8	73	85+d/2	15	70 + d/2
¾	Rp	16	738 114 107	0,183	d63 - d225	17,4	73	85+d/2	16	69 + d/2
1	Rp	16	738 114 108	0,247	d63 - d225	23,1	73	86+d/2	19	67 + d/2



COOL-FIT 2.0 Einschweiss-Nippel PE/iFIT

Ausführung:

- Material: PE100, Messing
- Mit Einschweiss-Nippel-Konus (PE100) und iFIT Modul (Messing) für den Übergang auf COOL-FIT Push System oder iFIT
- Dichtung: O-Ring EPDM
- Inklusive Dämmung aus EPDM Schaum

Anmerkung:

Für Rohre COOL-FIT 2.0, COOL-FIT 2.0F, COOL-FIT 4.0 und COOL-FIT 4.0F der Dimensionen d63-d225

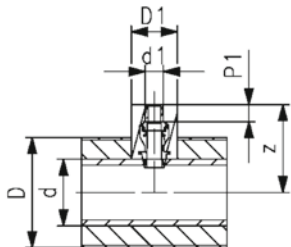

d1 (mm)	PN (bar)	Code	Gewicht (kg)	d (mm)	D1 (mm)	P1 (mm)	z (mm)
16/20	16	738 114 406	0,143	d63 - d225	73	20	84 + d/2



COOL-FIT 2.0/4.0 Einschweiss-Nippel PE/iFIT

Ausführung:

- Material: PE100, Messing
- Mit Einschweiss-Nippel-Konus (PE100) und iFIT Modul (Messing) für den Übergang auf COOL-FIT Push System oder iFIT
- Dichtung: O-Ring EPDM

Anmerkung:

Für Rohre COOL-FIT 2.0, COOL-FIT 2.0F, COOL-FIT 4.0 und COOL-FIT 4.0F der Dimensionen d63-d225

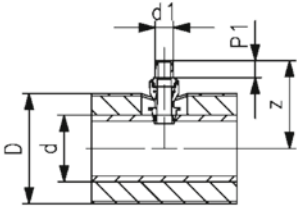

d1 (mm)	PN (bar)	Code	Gewicht (kg)	d (mm)	P1 (mm)	z (mm)
25/32	16	738 110 407	0,228	d63 - d225	28	92 + d/2



COOL-FIT 2.0 Einschweiss-Nippel PE/Sanipex MT

Ausführung:

- Material: PE100, Messing entzinkungsbeständig
- Mit Einschweiss-Nippel-Konus (PE100) und Sanipex MT Übergang (Messing) für den Übergang auf Sanipex MT
- Dichtung: O-Ring EPDM
- Inklusive Dämmung aus EPDM Schaum

Anmerkung:

Für Rohre COOL-FIT 2.0, COOL-FIT 2.0F, COOL-FIT 4.0 und COOL-FIT 4.0F der Dimensionen d63-d225

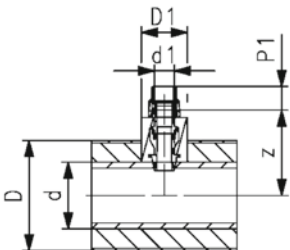

d1 (mm)	PN (bar)	Code	Gewicht (kg)	d (mm)	db1 (mm)	D1 (mm)	P1 (mm)	z (mm)
32	16	738 114 508	0,240	d63 - d225	11,8	73	39	49 + d/2



COOL-FIT 2.0 Einschweiss-Nippel PE Stutzen

Ausführung:

- Werkstoff: PE100
- Mit Einschweiss-Nippel-Konus (PE100) und metrischem Stutzen SDR11 für COOL-FIT 2.0 Fittings Typ A oder PE Fittings
- Inklusive Dämmung aus EPDM Schaum

Anmerkung:

Für Rohre COOL-FIT 2.0, COOL-FIT 2.0F, COOL-FIT 4.0 und COOL-FIT 4.0F

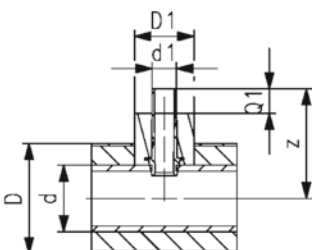

d1 (mm)	SDR	PN (bar)	Code	Gewicht (kg)	d (mm)	D1 (mm)	Q1 (mm)	z (mm)
32	11	16	738 114 608	0,070	d63 - d225	73	36	125 + d/2
40	11	16	738 114 609	0,104	d75 - d225	86	40	131 + d/2
50	11	16	738 114 610	0,152	d90 - d225	92	44	140 + d/2

COOL-FIT 2.0 Flexschlauch

COOL-FIT 2.0 Flexschlauch



Ausführung:

- EPDM Flexschlauch mit Edelstahl Stutzen
- Messinganschlusssteile
- Vorisolation aus NBR Schaum mit Schutzmantel schlag- und reissfest
- Mit loser Überwurfmutter G an einem Ende und Aussengewinde GA am anderen

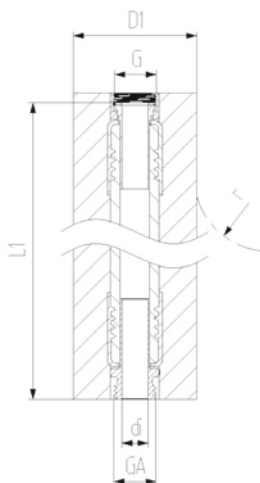

d (mm)	D1 (mm)	Gewinde	Size (inch)	DN (mm)	PN (bar)	Code	di (mm)	L1 (mm)	r (mm)
20	39	G/GA	1/2"	15	10	738 924 206	15	1000	119
25	44	G/GA	3/4"	20	10	738 924 207	19	1000	156
32	51	G/GA	1"	25	10	738 924 208	25	1000	192
40	59	G/GA	1 1/4"	32	8	738 924 209	32	1500	252
50	69	G/GA	1 1/2"	40	6	738 924 210	38	2000	312
63	82	G/GA	2"	50	6	738 924 211	52	2000	372

COOL-FIT 2.0 Ventile

COOL-FIT 2.0 Kugelhahn handbetätigt

Ausführung:

- Material: PVC-U mit Stutzen PE100 SDR11, metrisch
- Kugeldichtung Typ 542-PE/ blauer Hebel; Typ 546-PTFE/ roter Hebel
- Integrierte Gewindebuchsen für die Befestigung der Armatur für Typ 546
- Einschliesslich Isolationshalbschalen



d (mm)	DN (mm)	PN	kv-Wert ($\Delta p=1$ bar) (l/min)	Code	Gewicht (kg)
32	25	16	700	138 541 308	0,550
40	32	16	1000	138 541 309	0,892
50	40	16	1600	138 541 310	1,187
63	50	16	3100	138 541 311	2,153
75	65	16	5000	138 546 312	5,550
90	80	16	7000	138 546 313	8,150

d (mm)	D (mm)	D1 (mm)	D2 (mm)	H (mm)	H1 (mm)	H2 (mm)	L (mm)	L1 (mm)	L3 (mm)	L4 (mm)	L5 (mm)	L6 (mm)	M	Typ	z (mm)
32	135	97	82	97	34		152	36	93		34	59		542	223
40	157	117	97	114	42		170	40	110		41	69		542	249
50	169	117	97	120	49		184	44	180		41	69		542	271
63	204	132	117	141	62		227	48	128		49	79		542	321
75	235	147	132	194	85	15	276	55	270	70	64	206	M8	546	386
90	255	168	147	200	105	15	297	62	270	70	64	206	M8	546	421

d (mm)	z1 (mm)	z2 (mm)
32	76	71
40	82	85
50	91	89
63	110	101
75	125	136
90	140	141

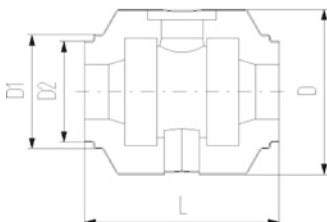
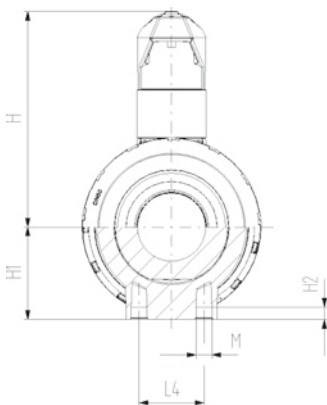
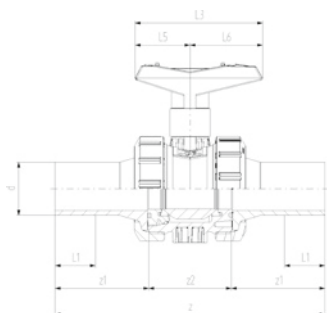



COOL-FIT 2.0 Kugelhahn Typ 546 freies Wellenende

Ausführung:

- Material: PVC-U mit Stutzen PE100 SDR11, metrisch
- Kugeldichtung PTFE
- Integrierte Gewindebuchsen für die Befestigung der Armatur
- Schnittstelle gemäss DIN EN ISO 5211
- Einschliesslich Isolationshalbschalen

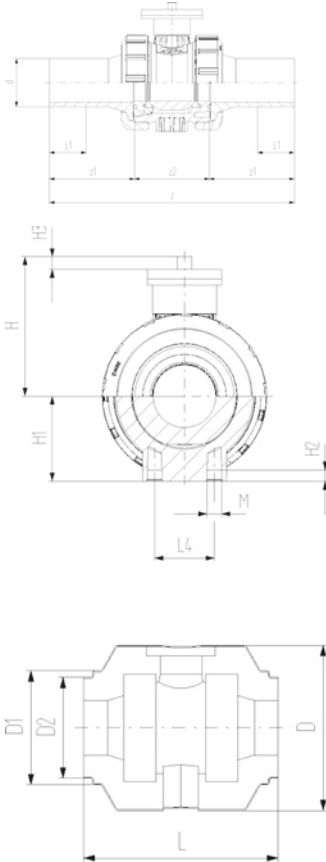

d (mm)	DN (mm)	PN	kv-Wert ($\Delta p=1$ bar) (l/min)	SDR	EPDM Code	Gewicht (kg)
32	25	16	700	11	138 546 408	0,560
40	32	16	1000	11	138 546 409	0,900
50	40	16	1600	11	138 546 410	1,190
63	50	16	3100	11	138 546 411	2,110
75	65	16	5000	11	138 546 412	5,550
90	80	16	7000	11	138 546 413	8,150

d (mm)	D (mm)	D1 (mm)	D2 (mm)	H (mm)	H1 (mm)	H2 (mm)	H3 (mm)	Lochbild	L (mm)	L1 (mm)	M	z (mm)	z1 (mm)	z2 (mm)
32	135	97	82	72	36	12	11	F05/F03	152	36	M6	223	76	71
40	157	117	97	84	44	15	11	F05/F03	170	40	M8	249	82	85
50	169	117	97	90	51	15	11	F05/F03	184	44	M8	271	91	89
63	204	132	117	105	64	15	10	F05/F03	227	48	M8	321	110	101
75	235	147	132	177	85	15	21	F07	276	55	M8	386	125	136
90	235	168	147	189	105	15	21	F07	297	62	M8	421	140	141



COOL-FIT 2.0 Wafer-style Absperklappen-Set Typ 567 Handhebel mit Rasterstellungen

Ausführung:

- Material: PVC-U mit Stutzen PE100 SDR11, metrisch
- Einschliesslich Vorschweissbunde, Losflansche PP-Stahl, Bolzen und Isolationshalbschalen

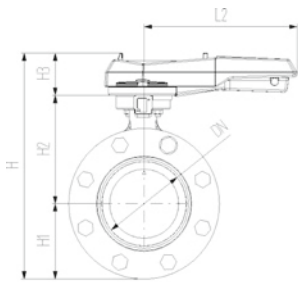

d (mm)	DN (mm)	PN	kv-Wert ($\Delta p=1$ bar) (l/min)	EPDM Code	Gewicht (kg)
110	100	10	6500	138 567 314	3,500
140	125	10	11500	138 567 316	4,500

d (mm)	D (mm)	D1 (mm)	D2 (mm)	L (mm)	L1 (mm)	L2 (mm)	L3 (mm)	H (mm)	H1 (mm)	H2 (mm)	H3 (mm)	z (mm)	z1 (mm)	z2 (mm)
110	260	188	168	552	72	255	106	325	104	167	55	696	320	56
140	287	233	208	662	84	255	106	352	117	181	55	830	383	64

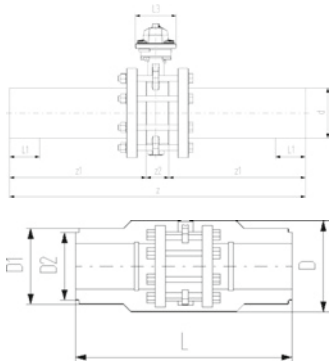

COOL-FIT 2.0 Absperklappen-Set Typ 567 PVC-U Mit freiem Wellenende

Ausführung:

- Material: PVC-U mit Stutzen PE100 SDR11, metrisch
- Schnittstelle F07 gemäss DIN/ISO 5211
- Einschliesslich Vorschweissbunde, Losflansche PP-Stahl, Bolzen und Isolationshalbschalen

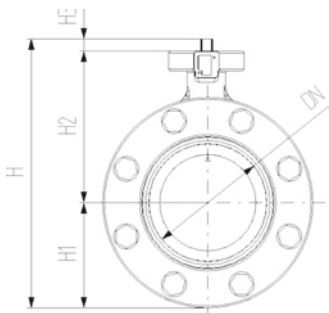

d (mm)	DN (mm)	PN	kv-Wert ($\Delta p=1$ bar) (l/min)	EPDM Code
110	100	10	6500	138 567 414
140	125	10	11500	138 567 416

d (mm)	D (mm)	D1 (mm)	D2 (mm)	L (mm)	L1 (mm)	L3 (mm)	H1 (mm)	H2 (mm)	H3 (mm)	z (mm)	z1 (mm)	z2 (mm)
110	260	188	168	552	72	106	104	167	55	696	320	56
140	287	233	208	662	84	106	117	181	55	830	383	64

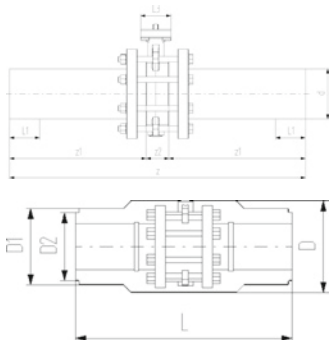



**Wafer-Style, Zwischeneinbau Absperriklappe Typ 565 PVDF/PA-GF
Mit Handhebel**
Flansch Norm metrisch/ANSI/BS/JIS
Geeignet für ABS, PVC-U, PVC-C, ecoFIT, COOL-FIT und PROGEF Systeme

Ausführung:

- Installationslänge: EN558 row 20, ISO 5752 row 20, API 609 table 2
- Anschlussmasse: ISO 7005 PN10/16, EN 1092 PN10/16, DIN 2501 PN10/16, ANSI/ASME B 16.5 Class 150, BS 1560: 1989 Class 125/150; BS 4504 PN10/16, JIS B 2220 10K, JIS B 2239 10K
- Leicht ein- und ausbaubar
- Abschliessbarer ergonomischer Hebel
- Geeignet für Wasser- und Wasseraufbereitungsanwendungen (z. B. Trink- und Industrierwasser)

Option:

- Armatur individuell konfigurierbar
- Stellantriebe pneumatisch und elektrisch von Georg Fischer
- Doppelsensor zur elektrischen Positionsrückmeldung inkl. LED Anzeige

Anmerkung:

Manche Material-Konstellationen (z. B. DN300 Armaturen mit PE/PP Röhren) verlangen spezielle Flanschverbindungen. Ermitteln Sie die geeigneten Komponenten mit dem Berechnungstool "Perfekte Flanschverbindung" auf www.gfps.com

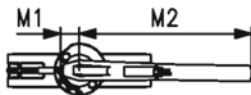
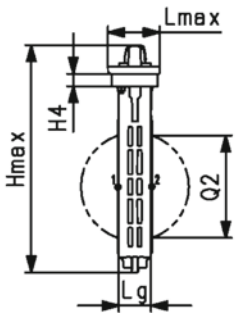
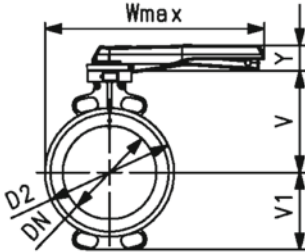

d (mm)	Zoll (inch)	DN (mm)	PN (bar)	kv-Wert ($\Delta p=1$ bar) (L/min)	EPDM Code	SP	Gewicht (kg)
63	2	50	16	1445	199 565 000	1	1,3
75	2 ½	65	16	2530	199 565 001	1	1,5
90	3	80	16	4020	199 565 002	1	1,7
110	4	100	16	5850	199 565 003	1	2,5
140	5	125	16	11900	199 565 004	1	3,1
160	6	150	16	18050	199 565 005	1	4,0
225	8	200	10	43667	199 565 006	1	5,3

d (mm)	FKM Code	SP	Gewicht (kg)
63	199 565 020	1	1,4
75	199 565 021	1	1,6
90	199 565 022	1	1,8
110	199 565 023	1	2,7
140	199 565 024	1	3,3
160	199 565 025	1	4,3
225	199 565 026	1	5,7

d (mm)	D2 (mm)	Wmax (mm)	Hmax (mm)	Lmax (mm)	H4 (mm)	D1 (mm)	V1 (mm)	Lg (mm)	M1 (mm)	M2 (mm)	Y (mm)	Q2 (mm)
63	100,0	264,0	249,5	96,0	23,0	133,5	63,0	43,0	35,5	204,5	53,0	28,5
75	121,0	271,0	275,5	96,0	23,0	140,0	82,0	46,0	35,5	204,5	53,0	44,0
90	138,0	273,5	288,0	96,0	23,0	146,0	89,0	46,0	35,5	204,5	53,0	63,5
110	158,5	334,0	324,0	96,0	23,0	166,5	104,0	52,0	35,5	254,5	53,0	84,0
140	187,0	348,0	351,0	96,0	23,0	180,0	118,0	56,0	35,5	254,5	53,0	110,5
160	213,0	426,0	372,5	96,0	23,0	189,0	130,5	56,0	35,5	319,5	53,0	137,5
225	267,0	453,0	422,0	96,0	23,0	209,5	159,0	60,0	35,5	319,5	53,0	190,5



Wafer-Style, Zwischeneinbau Absperriklappe Typ 565 PVDF/PA-GF
Freies Wellenende
Flansch Norm metrisch/ANSI/BS/JIS
Geeignet für ABS, PVC-U, PVC-C, ecoFIT, COOL-FIT und PROGEF Systeme

Ausführung:

- Installationslänge: EN558 row 20, ISO 5752 row 20, API 609 table 2
- Anschlussmasse: ISO 7005 PN10/16, EN 1092 PN10/16, DIN 2501 PN10/16, ANSI/ASME B 16.5 Class 150, BS 1560: 1989 Class 125/150; BS 4504 PN10/16, JIS B 2220 10K, JIS B 2239 10K
- Leicht ein- und ausbaubar
- Geeignet für Wasser- und Wasseraufbereitungsanwendungen (z. B. Trink- und Industrierwasser)

Option:

- Armatur individuell konfigurierbar
- Handhebel, Handgetriebe sowie pneumatische und elektrische Antriebe verfügbar
- Doppelsensor zur elektrischen Positionsrückmeldung inkl. LED Anzeige

Anmerkung:

Manche Material-Konstellationen (z. B. DN300 Armaturen mit PE/PP Röhren) verlangen spezielle Flanschverbindungen. Ermitteln Sie die geeigneten Komponenten mit dem Berechnungstool "Perfekte Flanschverbindung" auf www.gfps.com

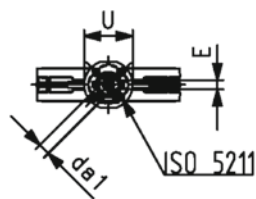
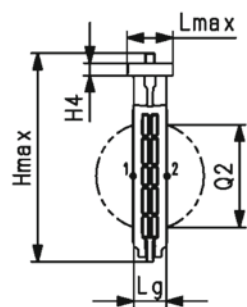
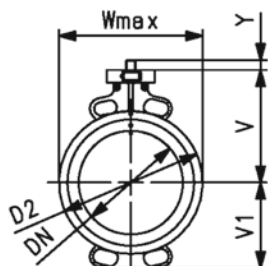

d (mm)	DN (mm)	Zoll (inch)	PN (bar)	kv-Wert ($\Delta p=1$ bar) (L/min)	Acc.to ISO 5211	EPDM Code	SP	Gewicht (kg)
63	50	2	16	1445	F07	199 565 100	1	0,9
75	65	2 ½	16	2530	F07	199 565 101	1	1,1
90	80	3	16	4020	F07	199 565 102	1	1,3
110	100	4	16	5850	F07	199 565 103	1	2,0
140	125	5	16	11900	F07	199 565 104	1	2,6
160	150	6	16	18050	F07	199 565 105	1	3,7
225	200	8	10	43667	F07	199 565 106	1	4,7
280	250	10	10	62333	F10	199 565 107	1	8,8
315	300	12	6	94500	F10	199 565 108	1	12,6

d (mm)	FKM Code	SP	Gewicht (kg)
63	199 565 120	1	1,0
75	199 565 121	1	1,2
90	199 565 122	1	1,4
110	199 565 123	1	2,2
140	199 565 124	1	2,9
160	199 565 125	1	3,8
225	199 565 126	1	5,2
280	199 565 127	1	9,5
315	199 565 128	1	13,7

d (mm)	D2 (mm)	Wmax (mm)	Lmax (mm)	Hmax (mm)	H4 (mm)	D1 (mm)	V1 (mm)	Lg (mm)	da1 (mm)	E (mm)	U (mm)	Y (mm)	Q2 (mm)
63	100,0	118,5	85,5	222,5	23,0	133,5	63,0	43,0	14,1	11,0	90,0	27,0	28,5
75	121,0	132,5	85,5	248,5	23,0	140,0	82,0	46,0	14,1	11,0	90,0	27,0	44,0
90	138,0	138,0	85,5	261,0	23,0	146,0	89,0	46,0	14,1	11,0	90,0	27,0	63,5
110	158,5	158,5	85,5	286,0	23,0	166,5	104,0	52,0	18,1	14,0	90,0	16,0	84,0
140	187,0	187,0	85,5	313,5	23,0	180,0	118,0	56,0	18,1	14,0	90,0	16,0	110,5
160	213,0	213,0	85,5	337,5	23,0	189,0	130,5	56,0	22,2	17,0	90,0	19,0	137,5
225	267,0	267,0	85,5	387,0	23,0	209,5	159,0	60,0	22,2	17,0	90,0	18,5	190,5
280	325,5	325,5	125,0	498,5	23,0	262,5	195,5	68,0	28,2	22,0	125,0	40,5	239,0
315	380,0	380,0	125,0	555,0	23,0	284,5	230,5	78,0	28,2	22,0	125,0	40,5	285,5



ecoFIT Be- und Entlüfter Typ 591
Mit Stumpfschweisstützen lang
PE100 SDR11 metrisch

Ausführung:

- Werkstoff: PVC-U/PE
- Inklusive Schutzkappe aus PP-GF bis DN50, ab DN65-100 aus POM
- Schwimmer aus PP-H
- Leicht ein- und ausbaubar
- Kompakte Baulänge

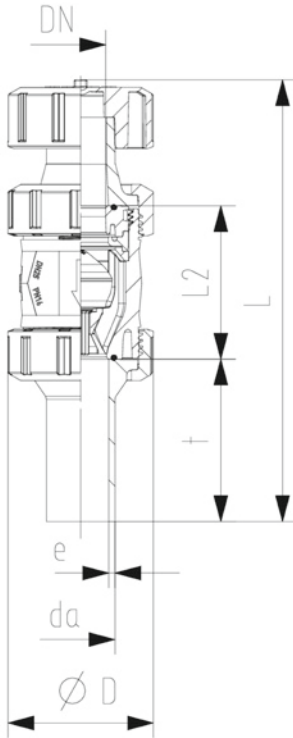

d	DN	PN	EPDM	FKM	D	L	L2	t	e	closest inch
(mm)	(mm)	(bar)	Code	Code	(mm)	(mm)	(mm)	(mm)	(mm)	(inch)
20	15	16	161 591 121	161 591 130	50	175	56	69	2,25	½
25	20	16	161 591 122	161 591 131	58	195	65	76	2,30	¾
32	25	16	161 591 123	161 591 132	68	207	71	76	2,90	1
40	32	16	161 591 124	161 591 133	84	230	85	82	3,70	1 ¼
50	40	16	161 591 125	161 591 134	97	254	89	91	4,60	1 ½
63	50	16	161 591 126	161 591 135	124	298	101	110	5,80	2
75	65	16	161 591 127	161 591 136	166	334	136	125	6,80	2 ½
90	80	16	161 591 128	161 591 137	200	360	141	140	8,20	3
110	100	16	161 591 129	161 591 138	238	411	164	160	10,00	4

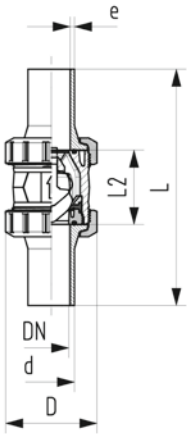

ecoFIT Rückschlagventil Typ 561 PVC-U
Ohne Feder
Mit Stumpfschweissstutzen lang PE100 SDR11 metrisch

Ausführung:

- Werkstoff: PVC-U/PE
- Leicht ein- und ausbaubar
- Vibrationsfrei auch bei hohen Durchflussgeschwindigkeiten
- Strömungsoptimierter Rückschlagkegel, zweifach geführt
- Zur vertikalen Installation
- Gleiche Einbaumassee wie Kugelhahn Typ 546
- Z-Mass, Anschlussstück und Überwurfmutter sind **nicht kompatibel** zu Typ 360

d	DN	Zoll	PN	kv-Wert	SDR	EPDM	Gewicht	FKM	Gewicht
(mm)	(mm)	(inch)	(bar)	($\Delta p=1$ bar)		Code	(kg)	Code	(kg)
20	15	½	16	180	11	161 561 142	0,130	800 050 344	0,130
25	20	¾	16	380	11	161 561 143	0,260	800 050 345	0,250
32	25	1	16	460	11	161 561 144	0,300	800 050 346	0,320
40	32	1 ¼	16	850	11	161 561 145	0,520	800 050 308	0,530
50	40	1 ½	16	1080	11	161 561 146	0,780	800 050 347	0,810
63	50	2	16	1670	11	161 561 147	1,410	800 050 348	1,530
75	65	2 ½	10	2950	11	161 561 148	3,260	800 050 837	3,160
90	80	3	10	3600	11	161 561 149	5,170	800 048 959	5,520
110	100	4	10	4150	11	161 561 150	8,310	800 050 839	8,930

d	D	L	L2	e	closest
(mm)	(mm)	(mm)	(mm)	(mm)	inch
20	50	193	56	2,3	½
25	58	216	65	2,3	¾
32	68	223	71	3,0	1
40	84	249	85	3,7	1 ¼
50	97	271	89	4,6	1 ½
63	124	321	101	5,8	2
75	166	386	136		2 ½
90	200	421	141	8,2	3
110	238	484	164	10,0	4

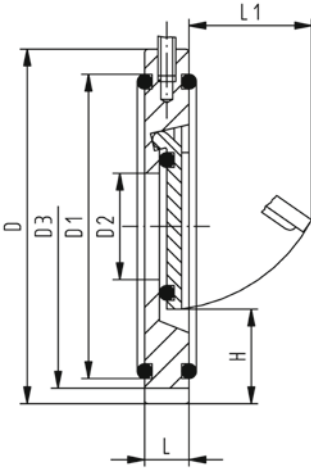

Rückschlagklappe Typ 369 PVC-U ohne Feder

Ausführung:

- Halteöse für einfachen Einbau
- Für vertikalen und horizontalen Einbau geeignet

Einbauhinweise:

- Installation zwischen ISO/DIN (alle Dimensionen) und ANSI/BS Bundbuchsen (alle auser DN32 und DN125)
- Montage bei ANSI/BS Bundbuchsen: Für Rückschlagklappen der Dimension DN40 bis DN80 müssen ANSI/BS Bundbuchsen der nächst grösseren Dimension verwendet werden (Beispiel DN40 Rückschlagklappe zwischen DN50 ANSI/BS Bundbuchsen)
- Zentrierung durch Gehäusedurchmesser (ISO/DIN durch D3, ANSI/BS durch D)
- Abdichtung durch Spezial-Flanschdichtung (ausser DN32, O-Ring)
- Vor und nach der Rückschlagklappe ist eine Beruhigungszone von mindestens 5fachem Nenn-durchmesser (DN) einzuplanen (emphohlen 10facher Nenndurchmesser)
- Keine direkte Montage auf Pumpenflansch oder nachfolgendem Bogen
- Die Verwendung mit PVC-U Röhren PN16 ist nur bis d63 möglich
- Rückschlagklappe ohne Rückstellfeder werden nicht für pulsierende Strömungsverhältnisse empfohlen (Geräuschbildung)

d (mm)	DN (mm)	Zoll (inch)	PN (bar)	EPDM Code	SP Gewicht (kg)	FKM Code	SP Gewicht (kg)
40	32	1 ¼	10	161 369 002	1	0,110	161 369 022
50	40	1 ½	10	161 369 003	1	0,174	161 369 023
63	50	2	10	161 369 004	1	0,273	161 369 024
75	65	2 ½	10	161 369 005	1	0,352	161 369 025
90	80	3	10	161 369 006	1	0,560	161 369 026
110	100	4	10	161 369 007	1	0,651	161 369 027
140	125	5	10	161 369 009	1	0,791	161 369 029
160	150	6	6	161 369 010	1	1,153	161 369 030
225	200	8	6	161 369 011	1	2,215	161 369 031
280	250	10	6	161 369 012	1	3,850	161 369 032
315	300	12	6	161 369 013	1	7,059	161 369 033

d (mm)	D (mm)	D1 (mm)	D2 (mm)	D3 (mm)	L (mm)	L1 (mm)	H (mm)	Öffnungs- druck verti- kal (mbar)	Öffnungs- druck hori- zontal (mbar)	Dichtheit ab Wassersäule (m)
40	85	59	18		15	22	25	10	1	2
50	105	77	22	95	16	27	27	10	1	2
63	124	92	32	109	18	40	29	10	1	2
75	137	111	40	129	20	55	31	10	1	2
90	175	131	54	144	20	67	32	10	1	2
110	175	153	70	164	23	77	31	10	1	2
140	195	185	92		23	94	35	10	1	2
160	222	198	105	220	26	100	41	10	1	2
225	279	259	154	275	34	152	38	18	1	2
280	340	311	192	330	40	180	41	18	1	2
315	410	347	227	380	45	215	41	18	1	2



Rückschlagklappe Typ 369 PVC-U Mit Feder V4A (rostfreier Stahl 316)

Ausführung:

- Halteöse für einfachen Einbau
- Für vertikalen und horizontalen Einbau geeignet

Einbauhinweise:

- Installation zwischen ISO/DIN (alle Dimensionen) und ANSI/BS Bundbuchsen (alle auser DN32 und DN125)
- Montage bei ANSI/BS Bundbuchsen: Für Rückschlagklappen der Dimension DN40 bis DN80 müssen ANSI/BS Bundbuchsen der nächst grösseren Dimension verwendet werden (Beispiel DN40 Rückschlagklappe zwischen DN50 ANSI/BS Bundbuchsen)
- Zentrierung durch Gehäusedurchmesser (ISO/DIN durch D3, ANSI/BS durch D)
- Abdichtung durch Spezial-Flanschdichtung (ausser DN32, O-Ring)
- Vor und nach der Rückschlagklappe ist eine Beruhigungszone von mindestens 5fachem Nenn-durchmesser (DN) einzuplanen (emphohlen 10facher Nenndurchmesser)
- Keine direkte Montage auf Pumpenflansch oder nachfolgendem Bogen
- Die Verwendung mit PVC-U Rohren PN16 ist nur bis d63 möglich

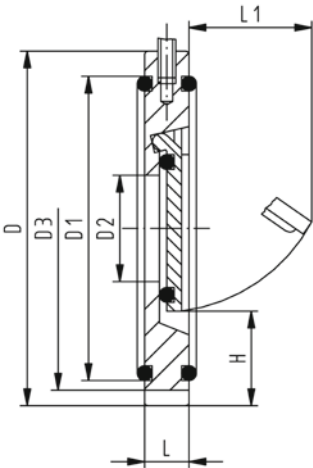

d (mm)	DN (mm)	Zoll (inch)	PN (bar)	EPDM Code	SP	Gewicht (kg)	FKM Code	SP	Gewicht (kg)
40	32	1 ¼	10	161 369 042	1	0,130	161 369 062	1	0,107
50	40	1 ½	10	161 369 043	1	0,160	161 369 063	1	0,206
63	50	2	10	161 369 044	1	0,273	161 369 064	1	0,250
75	65	2 ½	10	161 369 045	1	0,357	161 369 065	1	0,320
90	80	3	10	161 369 046	1	0,561	161 369 066	1	0,390
110	100	4	10	161 369 047	1	0,651	161 369 067	1	0,684
140	125	5	10	161 369 049	1	0,791	161 369 069	1	0,750
160	150	6	6	161 369 050	1	1,171	161 369 070	1	1,100
225	200	8	6	161 369 051	1	2,252	161 369 071	1	2,100
280	250	10	6	161 369 052	1	3,790	161 369 072	1	3,500
315	300	12	6	161 369 053	1	6,274	161 369 073	1	5,300

d (mm)	D (mm)	D1 (mm)	D2 (mm)	D3 (mm)	L (mm)	L1 (mm)	H (mm)	Öffnungs- druck verti- kal (mbar)	Öffnungs- druck hori- zontal (mbar)	Dichtheit ab Wassersäule (m)
40	85	59	18		15	22	25	30	20	2
50	105	77	22	95	16	27	27	30	20	2
63	124	92	32	109	18	40	29	30	20	2
75	137	111	40	129	20	55	31	30	20	2
90	175	131	54	144	20	67	32	30	20	2
110	175	153	70	164	23	77	31	30	20	2
140	195	185	92		23	94	35	30	20	2
160	222	198	105	220	26	100	41	30	20	2
225	279	259	154	275	34	152	38	38	20	2
280	340	311	192	330	40	180	41	38	20	2
315	410	347	227	380	45	215	41	38	20	2

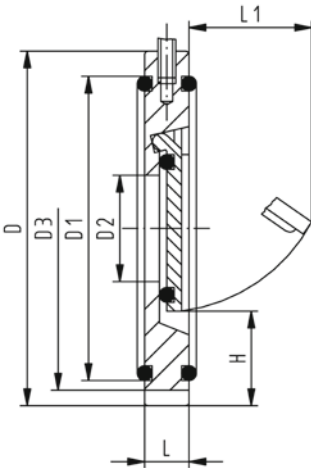

Rückschlagklappe Typ 369 PVC-U Mit Feder Hastelloy C

Ausführung:

- Halteöse für einfachen Einbau
- Für vertikalen und horizontalen Einbau geeignet

Einbauhinweise:

- Installation zwischen ISO/DIN (alle Dimensionen) und ANSI/BS Bundbuchsen (alle auser DN32 und DN125)
- Montage bei ANSI/BS Bundbuchsen: Für Rückschlagklappen der Dimension DN40 bis DN80 müssen ANSI/BS Bundbuchsen der nächst grösseren Dimension verwendet werden (Beispiel DN40 Rückschlagklappe zwischen DN50 ANSI/BS Bundbuchsen)
- Zentrierung durch Gehäusedurchmesser (ISO/DIN durch D3, ANSI/BS durch D)
- Abdichtung durch Spezial-Flanschdichtung (ausser DN32, O-Ring)
- Vor und nach der Rückschlagklappe ist eine Beruhigungszone von mindestens 5fachem Nenn-durchmesser (DN) einzuplanen (emphohlen 10facher Nenndurchmesser)
- Keine direkte Montage auf Pumpenflansch oder nachfolgendem Bogen
- Die Verwendung mit PVC-U Röhren PN16 ist nur bis d63 möglich

d (mm)	DN (mm)	Zoll (inch)	PN (bar)	EPDM Code	SP	Gewicht (kg)	FKM Code	SP	Gewicht (kg)
40	32	1 1/4	10	161 369 082	1	0,130	161 369 102	1	0,130
50	40	1 1/2	10	161 369 083	1	0,174	161 369 103	1	0,160
63	50	2	10	161 369 084	1	0,250	161 369 104	1	0,277
75	65	2 1/2	10	161 369 085	1	0,320	161 369 105	1	0,320
90	80	3	10	161 369 086	1	0,390	161 369 106	1	0,390
110	100	4	10	161 369 087	1	0,654	161 369 107	1	0,550
140	125	5	10	161 369 089	1	0,750	161 369 109	1	0,750
160	150	6	6	161 369 090	1	1,164	161 369 110	1	1,100
225	200	8	6	161 369 091	1	2,100	161 369 111	1	2,100
280	250	10	6	161 369 092	1	3,500	161 369 112	1	3,500
315	300	12	6	161 369 093	1	5,300	161 369 113	1	5,300

d (mm)	D (mm)	D1 (mm)	D2 (mm)	D3 (mm)	L (mm)	L1 (mm)	H (mm)	Öffnungs- druck verti- kal (mbar)	Öffnungs- druck hori- zontal (mbar)	Dichtheit ab Wassersäule (m)
40	85	59	18		15	22	25	30	20	2
50	105	77	22	95	16	27	27	30	20	2
63	124	92	32	109	18	40	29	30	20	2
75	137	111	40	129	20	55	31	30	20	2
90	175	131	54	144	20	67	32	30	20	2
110	175	153	70	164	23	77	31	30	20	2
140	195	185	92		23	94	35	30	20	2
160	222	198	105	220	26	100	41	30	20	2
225	279	259	154	275	34	152	38	38	20	2
280	340	311	192	330	40	180	41	38	20	2
315	410	347	227	380	45	215	41	38	20	2



ecoFIT Membranventil Typ 514
Mit Stumpf- und Elektroschweisstützen PE100 SDR11 metrisch

Ausführung:

- Werkstoff: PVC-U/PE
- Doppelter Durchfluss
- Eine zentrale Gehäusemutter ersetzt vier Schrauben
- Verriegelbares Handrad
- Leicht ein- und ausbaubar
- Kurze Gesamtlänge

Option:

- Armatur individuell konfigurierbar
- Multifunktionsmodul mit selbstjustierenden Endschaltern
- PN16 konfigurierbar

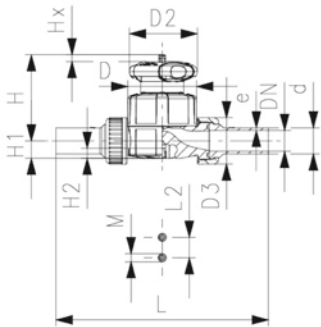

d (mm)	DN (mm)	Zoll (inch)	PN (bar)	kv-Wert ($\Delta p=1$ bar) (l/min)	EPDM Code	Gewicht (kg)
20	15	½	10	125	161 514 312	0,357
25	20	¾	10	271	161 514 313	0,431
32	25	1	10	481	161 514 314	0,683
40	32	1 ¼	10	759	161 514 315	1,443
50	40	1 ½	10	1263	161 514 316	1,663
63	50	2	10	1728	161 514 317	2,568

d (mm)	D (mm)	D2 (mm)	D3 (mm)	L (mm)	L2 (mm)	H (mm)	H1 (mm)	H2 (mm)	M	Hub = Hx (mm)	e (mm)	closest inch (inch)
20	65	65	43	196	25	73	14	12	M6	7	1,9	½
25	80	65	51	221	25	81	18	12	M6	10	2,3	¾
32	88	87	58	234	25	107	22	12	M6	13	2,9	1
40	101	87	72	260	45	115	26	15	M8	15	3,7	1 ¼
50	117	135	83	284	45	148	32	15	M8	19	4,6	1 ½
63	144	135	100	321	45	166	39	15	M8	25	5,8	2

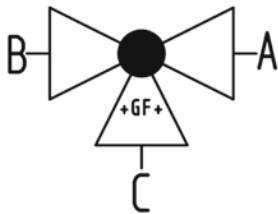
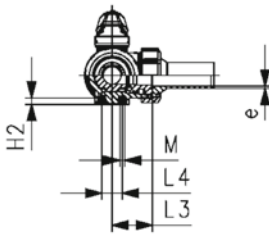
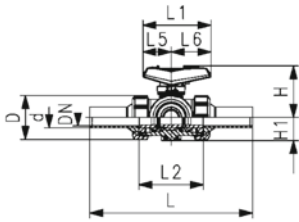
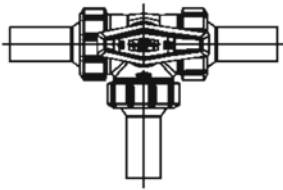

ecoFIT 3-Weg Kugelhahn Typ 543 Pro PVC-U
Horizontal/L-Bohrung
Mit Stumpfschweisstützen lang PE100 SDR11 metrisch

Ausführung:

- Werkstoff: PVC-U/PE
- Serienmässig abschliessbar (DN10-DN50)
- Radial ein- und ausbaubar (Anschlussstück und Überwurfmutter sind kompatibel zu Typ 546)
- Kugeldichtung PTFE
- Stellbereich 360° ohne Hebelanschlag
- Anschlag für Stellbereich 90° beigelegt, in verschiedenen Positionen optional aufsteckbar
- Integrierte Gewindebuchsen für die Befestigung der Armatur
- Auslieferungszustand A-C geöffnet, siehe Schaltschema
- Z-Mass, Anschlussstück und Überwurfmutter sind kompatibel mit Typ 543 (1. Generation)

Option:

- Schnittstellenmodul mit Positionsrückmeldung, inkl. LED Sensor (DN10-50)
- Manuelle Federrückstelleinheit ("Dead man") (DN10-25)
- Stellantriebe pneumatisch und elektrisch von Georg Fischer
- Armatur individuell konfigurierbar

d	DN	Zoll	PN	kv-Wert	EPDM	Gewicht	FKM	Gewicht
(mm)	(mm)	(inch)	(bar)	($\Delta p=1$ bar)	Code	(kg)	Code	(kg)
				(L/min)				
20	15	½	10	75	161 543 462	0,254	161 543 472	0,254
25	20	¾	10	150	161 543 463	0,370	161 543 473	0,370
32	25	1	10	280	161 543 464	0,563	161 543 474	0,563
40	32	1 ¼	10	480	161 543 465	0,953	161 543 475	0,953
50	40	1 ½	10	620	161 543 466	1,444	161 543 476	1,444
63	50	2	10	1230	161 543 467	3,141	161 543 477	3,141

d	D	L	L1	L2	L3	L4	L5	L6	H	H1	H2	M	e	closest
(mm)	(mm)	(mm)	(mm)	(mm)	(mm)	(mm)	(mm)	(mm)	(mm)	(mm)	(mm)	(mm)	(mm)	inch
														(inch)
20	50	210	82	73	36	25	35	47	61	28	8	6	1,9	½
25	58	237	106	86	43	25	44	62	74	32	8	6	2,3	¾
32	68	251	106	99	50	25	44	62	80	36	8	6	2,9	1
40	84	283	131	120	60	45	57	74	95	45	9	8	3,7	1 ¼
50	97	319	131	137	69	45	57	74	102	51	9	8	4,6	1 ½
63	124	399	152	179	89	45	66	86	117	65	9	8	5,8	2



ecoFIT 3-Weg Kugelhahn Typ 543 Pro PVC-U
Horizontal/T-Bohrung
Mit Stumpfschweisstützen lang PE100 SDR11 metrisch

Ausführung:

- Werkstoff: PVC-U/PE
- Serienmässig abschliessbar (DN10-DN50)
- Radial ein- und ausbaubar (Anschlussstück und Überwurfmutter sind kompatibel zu Typ 546)
- Kugeldichtung PTFE
- Stellbereich 360° ohne Hebelanschlag
- Anschlag für Stellbereich 90° beigelegt, in verschiedenen Positionen optional aufsteckbar
- Integrierte Gewindebuchsen für die Befestigung der Armatur
- Auslieferungszustand A-B-C geöffnet, siehe Schaltschema
- Z-Mass, Anschlussstück und Überwurfmutter sind kompatibel mit Typ 543 (1. Generation)

Option:

- Schnittstellenmodul mit Positionsrückmeldung, inkl. LED Sensor (DN10-50)
- Manuelle Federrückstelleinheit ("Dead man") (DN10-25)
- Stellantriebe pneumatisch und elektrisch von Georg Fischer
- Armatur individuell konfigurierbar

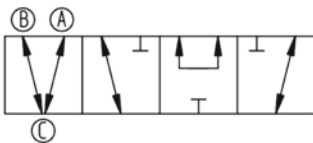
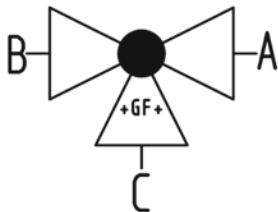
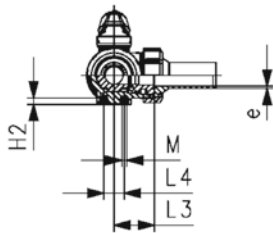
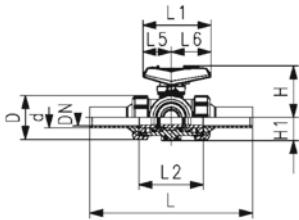
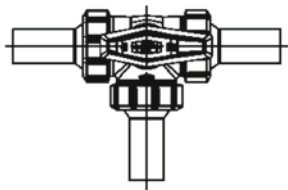

d	DN	Zoll	PN	kv-Wert	EPDM	Gewicht	FKM	Gewicht
(mm)	(mm)	(inch)	(bar)	($\Delta p=1$ bar)	Code	(kg)	Code	(kg)
20	15	½	10	200	161 543 482	0,253	161 543 492	0,253
25	20	¾	10	470	161 543 483	0,368	161 543 493	0,368
32	25		10	793	161 543 484	0,556	161 543 494	0,556
40	32	1 ¼	10	1290	161 543 485	0,942	161 543 495	0,942
50	40	1 ½	10	1910	161 543 486	1,423	161 543 496	1,423
63	50	2	10	3100	161 543 487	2,770	161 543 497	3,096

d	D	L	L1	L2	L3	L4	L5	L6	H	H1	H2	M	e	closest inch
(mm)	(mm)	(mm)	(mm)	(mm)	(mm)	(mm)	(mm)	(mm)	(mm)	(mm)	(mm)	(mm)	(mm)	(inch)
20	50	210	82	73	36	25	35	47	61	28	8	6	1,9	½
25	58	237	106	86	43	25	44	62	74	32	8	6	2,3	¾
32	68	251	106	99	50	25	44	62	80	36	8	6	2,9	1
40	84	283	131	120	60	45	57	74	95	45	9	8	3,7	1 ¼
50	97	319	131	137	69	45	57	74	102	51	9	8	4,6	1 ½
63	124	399	152	179	89	45	66	86	117	65	9	8	5,8	2

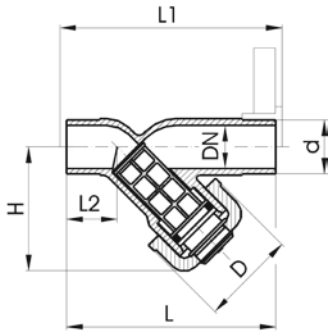

Schutzfänger Typ 305 PVC-U Mit Klebestutzen metrisch

Ausführung:

- Schützt Ventile, Pumpen usw. vor Verunreinigungen
- Leichte Demontage zur Reinigung des Siebkäfigs
- **Screen perforation need be ordered separately**
- Baulänge nach EN 558

d (mm)	DN (mm)	Zoll (inch)	PN (bar)	EPDM Code	SP	Gewicht (kg)	FKM Code	SP	Gewicht (kg)
20	15	½	10	161 305 300	1	0,101	161 305 349	1	0,134
25	20	¾	10	161 305 350	1	0,141	161 305 399	1	0,215
32	25	1	10	161 305 400	1	0,226	161 305 449	1	0,257
40	32	1 ¼	10	161 305 450	1	0,348	161 305 499	1	0,386
50	40	1 ½	10	161 305 500	1	0,600	161 305 549	1	0,632
63	50	2	10	161 305 550	1	0,985	161 305 599	1	1,045
75	65	2 ½	10	161 305 600	1	1,868	161 305 649	1	1,871
90	80	3	10	161 305 650	1	2,590	161 305 699	1	2,585

d (mm)	D (mm)	H (mm)	L (mm)	L1 (mm)	L2 (mm)	closest inch (inch)
20	43	65	124	130	28	½
25	47	76	144	150	37	¾
32	56	90	154	160	37	1
40	64	104	174	180	44	1 ¼
50	82	124	194	200	48	1 ½
63	95	148	224	230	60	2
75	106	188	284	290	74	2 ½
90	120	205	300	310	85	3

COOL-FIT 2.0 Zubehör

Tools



COOL-FIT 2.0/4.0 Abisolier- und Schälwerkzeug

Ausführung:

- Werkzeug zur Abisolierung und Schälung von COOL-FIT 2.0 und 4.0 Rohren

d (mm)	Code	Gewicht (kg)	SDR
32-90	799 738 001	10,500	SDR11
110-225	799 738 003	16,500	d110+d140 SDR11; d160+d225 SDR17
250-450	799 738 004	71,000	SDR17



COOL-FIT 2.0/4.0 Upgrade-Kit Abisolier- und Schälwerkzeug d140-d225

Ausführung:

- Upgrade für COOL-FIT 2.0/4.0 Abisolier- und Schälwerkzeug d110-d225 (799738003)
- Für eine vereinfachte Abisolierung und Schälung von COOL-FIT 2.0 und 4.0 Rohren in den Dimensionen d140-d225

Anmerkung:

Spindel und Spannbacken werden von COOL-FIT 2.0/4.0 Abisolier- und Schälwerkzeug 799738003 verwendet

d (mm)	Code	Gewicht (kg)
140-225	799 738 013	50,000

MSA 2.1 Automatisches Elektroschweißgerät mit Protokollierung



Das automatische Elektroschweißgerät MSA 2.1 verbindet dank der Inverter Technologie niedriges Gewicht mit hoher Leistungsfähigkeit, sowie eine Schweißdokumentation als PDF. Das Gerät ist extrem einfach und schnell zu bedienen, lediglich drei Aktionen genügen um eine Schweißung auszuführen: Anschluss der Schweißkabel, Einlesen des Schweiß-Barcodes, Start der Schweißung.

Es ist robust, sicher und ergonomisch.

Konzipiert zur Vereinfachung der Arbeitsschritte auf der Baustelle: Barcode Scanner mit der Funktionalität zum Scannen aus grosser Entfernung, aktives Kühlsystem zur sicheren Serienschweißung, Verwendung von Symbolen zum intuitiven Dialog zwischen Anwender und Maschine. Der gesamte Schweißablauf wird überwacht und geregelt. Die Ausgangsenergie wird entsprechend der Umgebungstemperatur und der berechneten Abkühlzeit angepasst.

Die integrierte Bluetooth-Schnittstelle ermöglicht über eine App die Anzeige des Geräte-Displays auf dem Smartphone. Importmöglichkeit der Schweißprotokolle in Echtzeit auf das Smartphone - die Protokolle können direkt von der Baustelle ins Büro übertragen werden.

Das Gerät speichert 1000 Protokolle permanent im internen Speicher. Der Anwender kann die Protokolle im PDF Format vom Gerät auf einen USB-Stick übertragen und ausdrucken.

Lieferumfang: Transportbox, Tasche für Scanner, 1 Paar Winkel-Adapterstecker 4.0 mm, 1 Paar Winkel-Adapterstecker 4.7 mm, Bedienungsanleitung und START/STOP Karte, mini-Welding-Book.

Technische Daten:

- Temperaturbereich: -20°C bis +50°C
- Stromspannung und Frequenzbereich: 230V (190V - 265V), 50-60Hz
- Schweißspannung: 8-42 V (48 V)
- Schweißdaten Eingabe: Barcode, manuell
- Schweißstrom: 90 A (max)
- Empfohlene Generatorleistung: 3.5 kVA
- USB Schnittstellen: Typ A
- Schutzart: Klasse 1 / IP 65
- Mains cable: 4 m (8 m only for code 790156010) / Fusion cable: 4 m
- Gewicht: ca. 11.9 kg
- Anzeige: Grafisches LCD, einstellbarer Kontrast
- Unabhängig von der Sprache
- Bluetooth radio interface

	Typ	Code	Gewicht (kg)
Barcodescanner, Transportbox, mini-Welding Book		790 156 003	11,900
Barcodescanner, Transportbox, mini-Welding Book, Netzstecker Schweiz		790 156 006	11,900
Barcodescanner, Transportbox, mini-Welding Book, 8m Schweißkabel		790 156 010	12,900
Barcodescanner, Transportbox, mini-Welding Book, Deutsch version		790 156 009	19,500



COOL-FIT 2.0/4.0 Installationswerkzeug Einschweiss-Nippel

Ausführung:

- Werkzeug um die Installation von Einschweiss-Nippeln an COOL-FIT Röhren durchzuführen
- Komplet: Koffer ausgestattet mit allen Komponenten um Einschweiss-Nippel 1/2"-1" und d16-d50 installieren zu können
- Basis: Koffer ausgestattet mit allen Komponenten um Einschweiss-Nippel 1/2"-1" und d16-d32 installieren zu können, sowie der Möglichkeit d40+d50 nachzurüsten
- Upgrade kit Nachrüstset um Basiswerkzeug auf Kompletwerkzeug nachzurüsten
- Version 230V mit AC Netzstecker CEE 7/4 (Schuko)
- Version 110V mit AC Netzstecker NEMA 5-15 geerdet (Typ B)

Anmerkung:

Für Rohre COOL-FIT 2.0, COOL-FIT 2.0F, COOL-FIT 4.0 und COOL-FIT 4.0F der Dimensionen d63-d225

Typ A) Komplet: Koffer ausgestattet mit allen Komponenten um Einschweiss-Nippel 1/2"-1" und d16-d50 installieren zu können

Typ B) Basis: Koffer ausgestattet mit allen Komponenten um Einschweiss-Nippel 1/2"-1" und d16-d32 installieren zu können, sowie der Möglichkeit d40+d50 nachzurüsten

Typ C) Upgrade kit Nachrüstset um Basiswerkzeug auf Kompletwerkzeug nachzurüsten

Typ	Spannung	Code	Gewicht (kg)
A	230 V	799 738 300	20,700
G	230 V	799 738 301	14,100
A	110 V	799 738 302	20,700
G	110 V	799 738 303	14,100
C		799 738 310	7,000



Haltevorrichtung

2-fach, Mehrbereich mit Universalgelenk

- Empfohlen für die Installation von Fittings ELGEF Plus und ecoFIT d40 - 200 und d160 - 630mm
- Empfohlen für die Installation von Fittings COOL-FIT d32/D75 - d140/D200 und d160/D250 - d450/D630
- Die Halteklammer ermöglicht spannungsfreie Installation und verhindert Bewegungen während Schweiss- und Abhühlzeit
- Das zentrale Universalgelenk ermöglicht die Installation von Elektroschweissmuffen, -winkeln und -reduktionen
- Universell einsetzbar, wahlweise auf, unter oder neben dem Rohr
- Adapter für den Einsatz mit T-Stücken verfügbar (siehe Zubehör)

d (mm)	d1 (mm)	Code	Gewicht (kg)
40	200	799 301 490	4,200
160	630	799 301 496	14,100

d (mm)	Bezeichnung	Länge (mm)	Breite (mm)	Höhe (mm)
40	Lieferumfang: 2 x V-Klemme, 2 x Holm, 1 x Universalgelenk, Transporttasche (600 x 380 x 250)	900	290	230
160	Lieferumfang: 2 x V-Klemme, 2 x Holm, 1 x Universalgelenk, Transporttasche (780x670x580)	1300	670	550



Haltevorrichtung 4-fach, Mehrbereich mit Universalgelenk

- Empfohlen für die Installation von Fittings ELGEF Plus und ecoFIT d40 - 200 und d160 - 630mm
- Empfohlen für die Installation von Fittings COOL-FIT d32/D75 - d140/D200 und d160/D250 - d450/D630
- Die Halteklemme ermöglicht spannungsfreie Installation und verhindert Bewegungen während Schweiß- und Abhülzeit
- Das zentrale Universalgelenk ermöglicht die Installation von Elektroschweißmuffen, -winkeln und -reduktionen
- Universell einsetzbar; wahlweise auf, unter oder neben dem Rohr
- Adapter für den Einsatz mit T-Stücken verfügbar (siehe Zubehör)

d (mm)	d1 (mm)	Code	Gewicht (kg)
40	200	799 301 489	8,300
160	630	799 301 495	23,300

d (mm)	Bezeichnung	Länge (mm)	Breite (mm)	Höhe (mm)
40	Lieferumfang: 4 x V-Klemme, 2 x Holm, 1 x Universalgelenk, Transporttasche (600x380x250)	900	290	230
160	Lieferumfang: 4 x V-Klemme, 2 x Holm, 1 x Universalgelenk, Transporttasche (600x380x250)	1300	670	550



T-Stück Adapter

- Geeignet für Spannwerkzeug (799301495)

d (mm)	d1 (mm)	Code	Gewicht (kg)	Bezeichnung	Länge (mm)	Breite (mm)	Höhe (mm)
40	200	799 301 491	0,610	T-Stück Adapter	600	50	40
160	630	799 301 497	3,500	T-Stück Adapter	1070	75	60



V-Block

- Geeignet für Spannwerkzeug (799301495)

d (mm)	d1 (mm)	Code	Gewicht (kg)	Bezeichnung	Länge (mm)	Breite (mm)	Höhe (mm)
40	200	799 301 492	1,000	V-Klemme komplett	290	230	65
160	630	799 301 498	3,200	V-Klemme komplett	660	430	90



Holmverlängerung

- Geeignet für Spannwerkzeug (799301495)

d (mm)	d1 (mm)	Code	Gewicht (kg)	Bezeichnung	Länge (mm)	Breite (mm)	Höhe (mm)
160	630	799 301 499	1,000	Holmverlängerung	1000	40	40

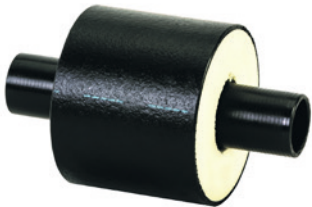

COOL-FIT 2.0 Doppelnippel mit Isolation

Ausführung:

- Vorisoliertes PE100 SDR11, metrisch
- Isolation aus GF HE Schaum
- Schlagfest. Farbe: schwarz
- Für kurze Verbindungen zwischen COOL-FIT 2.0 Fittings Typ A

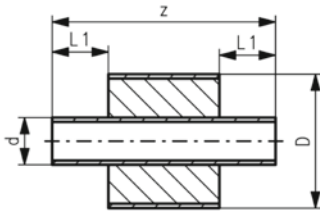

d (mm)	D (mm)	SDR	PN (bar)	Code	Gewicht (kg)	L1 (mm)	z (mm)
32	75	11	16	738 914 408	0,072	36	121
40	90	11	16	738 914 409	0,104	40	125
50	90	11	16	738 914 410	0,136	44	133
63	110	11	16	738 914 411	0,216	48	141
75	125	11	16	738 914 412	0,313	55	155
90	140	11	16	738 914 413	0,459	62	169
110	160	11	16	738 914 414	0,712	72	189
140	200	11	16	738 914 416	1,226	90	213



COOL-FIT 4.0 Doppelnippel

Ausführung:

- PE100 SDR 11/17, metrisch
- Für die kürzeste mögliche Verbindung zwischen Fittings
- Für Medientemperaturen von 0°C bis 60 °C
- COOL-FIT 4.0 Klebering für Verbindung notwendig



d (mm)	DN (mm)	SDR	PN	Code	Gewicht (kg)	z (mm)
32	25	11	16	738 910 408	0,020	72
40	32	11	16	738 910 409	0,034	80
50	40	11	16	738 910 410	0,059	88
63	50	11	16	738 910 411	0,101	96
75	65	11	16	738 910 412	0,162	110
90	80	11	16	738 910 413	0,264	124
110	100	11	16	738 910 414	0,454	144
140	125	11	16	738 910 416	0,855	168
160	150	17	10	738 910 417	0,798	180
225	200	17	10	738 910 420	1,885	220



COOL-FIT 2.0/4.0 Klebering

Ausführung:

- Doppelseitig, zum Abdichten von Fittingsverbindungen mit Doppelnippel

D (mm)	d (mm)	d COOL-FIT 4.0 (mm)	d COOL-FIT 2.0 (mm)	Code	Gewicht (kg)
75	32		32	738 010 012	0,002
90	32 - 50	32	40 - 50	738 010 013	0,002
110	40 - 63	40 - 50	63	738 010 014	0,003
125	63 - 75	63	75	738 010 015	0,003
140	75 - 90	75	90	738 010 016	0,003
160	90 - 110	90	110	738 010 017	0,005
180	110	110		738 010 018	0,005
200	140		140	738 010 019	0,006
225	140	140		738 010 020	0,009
250	160	160		738 010 021	0,009
315	225	225		738 010 023	0,027

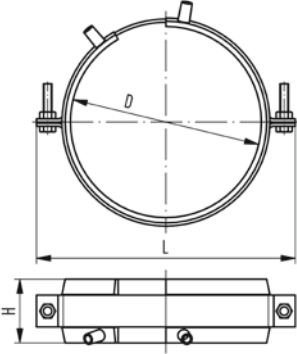

COOL-FIT 2.0/4.0 Festpunkt

Ausführung:

- Das Produkt besteht aus zwei Komponenten: Schweissbändern und Rohrschellen.
- Elektroschweissbänder als unlösbare Verbindungen, übertragen die im Rohr auftretenden Kräfte auf den Festpunkt.
- Die mitgelieferten Rohrschellen dienen dem Aufbau des Schweissdruckes während der Montage der Schweissbänder und der Stabilität im Betrieb.
- Verwenden Sie zum Schweißen ein MSA2.x, MSA4.x, MSA 250, 300, 350, 400 oder ein handelsübliches 220 V Elektroschweißgerät.
- Falls Sie ein MSA Elektroschweißgerät von GF Rohrleitungssysteme einsetzen, verwenden Sie die Schweissadapter 799 350 339 oder ein Y-Kabel Set 790 156 032.
- Bitte beachten Sie die maximal zulässigen Kräfte für diese Ausführung in der untenstehenden Tabelle.
- **Festpunktschellen und Abspannpakete müssen bauseitig berechnet und beschafft werden. Diese sind nicht im Festpunktset von GF**

D (mm)	d (mm)	d COOL-FIT 4.0 (mm)	d COOL-FIT 2.0 (mm)	Code	Gewicht (kg)
75	32		32	738 912 012	0,750
90	32 - 50	32	40 - 50	738 912 013	0,895
110	40 - 63	40 - 50	63	738 912 014	0,904
125	63 - 75	63	75	738 912 015	1,103
140	75 - 90	75	90	738 912 016	1,188
160	90 - 110	90	110	738 912 017	1,177
180	110	110		738 912 018	1,530
200	140		140	738 912 019	1,600
225	140	140		738 912 020	1,813
250	160	160		738 912 021	1,957
315	225	225		738 912 023	2,388
355	250	250		738 912 024	2,388

D (mm)	d (mm)	L (mm)	H (mm)	max. Kraft COOL-FIT 4.0 (kN)	max. Kraft COOL-FIT 2.0 (kN)
75	32	150	60		2.0
90	32 - 50	170	60	2.0	3.0 / 5.0
110	40 - 63	180	60	3.0 / 5.0	8.0
125	63 - 75	215	60	8.0	10.0
140	75 - 90	220	60	10.0	10.0
160	90 - 110	255	60	10.0	10.0
180	110	255	60	10.0	
200	140	310	60		10.0
225	140	310	60	10.0	
250	160	335	60	10.0	
315	225	400	60	10.0	
355	250	420	60	10.0	



COOL-FIT 2.0 Festpunkt Set für erhöhte Kräfte

Ausführung:

- Das Set besteht aus Festpunkt, Rohrstück und Isolations Set
- Festpunkt zur Installation zwischen zwei Elektroschweissfittings, übertragen die vom Rohr ausgehenden Kräfte auf den Festpunkt
- Rohrstück PE100 SDR11, metrisch
- Festpunkt mit Anschweisplatte aus S235JR (1.0038). Mit Korrosionsschutzbeschichtung
- Isolation aus EPDM Weichschaum. Für Aussenanwendungen zusätzlichen Schutz verwenden
- Bitte beachten Sie die maximal zulässigen Kräfte für diese Ausführung in der untenstehenden Tabelle.
- Eine Kräfteberechnung der Festpunktschelle und des Befestigungspunktes ist erforderlich
- Für die Verklebung wird Klebstoff 738010060 empfohlen
- Verfügbarkeit: Ab Januar 2023

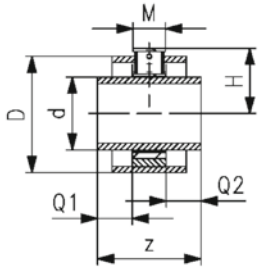

d	D	DN	SDR	PN	Code	Gewicht
(mm)	(mm)	(mm)		(bar)		(kg)
140	200	125	11	16	738 914 816	7,950

z	Q1	Q2	Dos	H	M	E	Schlüsselweite	max. Kraft
(mm)	(mm)	(mm)	(mm)	(mm)	(mm)	(mm)	(mm)	
268	84	84	244	137	100	100	24	35

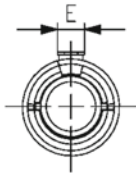

COOL-FIT Y-Kabel Set

- Das COOL-FIT Y Kabel Set werden verwendet, um die Installation der Fixpunkt-Elektroschweissbänder zu beschleunigen. Das Y Kabel Set ermöglicht das Parallelschweissen von 2 E-Bändern, was die Gesamtdauer des Schweißprozesses halbiert.
- Passend für alle MSA Schweißgeräte

Typ	Code	Gewicht
		(kg)
4 Kabelenden mit 2mm Anschlussstecker	790 156 032	0,385

Handschaber

- Die Handschaber eignen sich zur Vorbereitung der Schweißzone von PE80 Rohren.



Bezeichnung	Code	Gewicht
		(kg)
Handschaber mit langem Griff	799 198 094	0,143

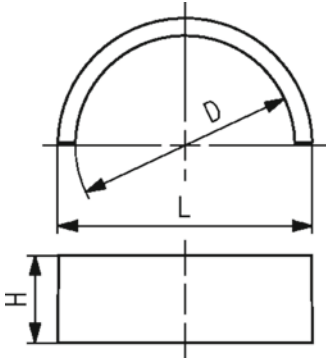

COOL-FIT 2.0F Festpunkt-Set

Ausführung:

- Vier PVC-U Halbschalen als unlösbare Verbindungen, übertragen die im Rohr auftretenden Kräfte auf den Festpunkt.
- Verwenden Sie zum Kleben Tangit RAPID, Tangit RAPID Mischer Set, Tangit RAPID Kartuschen Pistole
- Bitte beachten Sie die maximal zulässigen Kräfte für diese Ausführung in der untenstehenden Tabelle.
- **Festpunktschellen und Abspannpakete müssen bauseitig berechnet und beschafft werden. Diese sind nicht im Festpunktset von GF**

d (mm)	D (mm)	Code	Gewicht (kg)	L (mm)	H (mm)	max. Force (kN)	closest inch (inch)
32	75	738 912 312	0,750	87	30	2.0	1
40 - 50	90	738 912 313	0,895	105	35	3.0 / 5.0	1 ¼ / 1 ½
63	110	738 912 314	0,904	128	35	8.0	2
75	125	738 912 315	1,103	142	35	10.0	2 1/2
90	140	738 912 316	1,188	162	35	10.0	3
110	160	738 912 317	1,177	183	35	10.0	4
140	200	738 912 319	1,600	221	35	10.0	5



Tangit Rapid Kartuschen Kit

- 2-Komponenten Klebstoff
- Für PVC-U und PVC-C
- Tangit Rapid Kit bestehend aus 6 Kartuschen, 12 Mixer und 2 Kunststoffpinsel
- Benötigtes Werkzeug: Tangit Rapid Kartuschen Pistole und Mischer
- Chemische Beständigkeitsliste beachten (www.gfps.com)

Language	Bezeichnung	Code	Gewicht (kg)
DE, FR	50 ml	799 302 005	0,566
FR, NL	50 ml	799 302 041	0,566
DK, SE	50 ml	799 302 042	0,566
GB, IT	50 ml	799 302 043	0,566
FI, NO	50 ml	799 302 044	0,566
DE, ES, FR, GB, IT, NL, PT	400 ml	799 302 007	3,700
DK, FI, NO, SE	400 ml	799 302 047	3,700



Tangit Rapid Mischer Set

- Für Tangit Rapid Kartuschen
- Beutel mit 30 Stück für 50ml und 15 Stück für 400ml

Bezeichnung	Code	SP	Gewicht (kg)
50ml	799 302 032	1	0,160
400ml	799 302 033	1	0,190



Tangit Rapid Kartuschen Pistole

- Für Tangit Rapid Kartuschen

d-d (mm)	Bezeichnung	Code	SP	Gewicht (kg)
16 - 140	50ml	799 302 011	1	0,185
110 - 400	400ml	799 302 013	1	1,100



COOL-FIT 2.0/4.0 Klebstoff

Ausführung:

- Für die Verbindung der NBR Schaum Isolationen von flexiblen Schläuchen und Übergangsfittings

Code	SP	Gewicht (kg)
738 010 060	1	0,240

COOL-FIT 2.0/4.0 Klebeband



Ausführung:

- Für die Verbindung der NBR Schaum Isolationen von flexiblen Schläuchen und Übergangsfittings
- 30m je Rolle

Code	SP	Gewicht (kg)
738 010 065	1	0,400



Tangit KS Reiniger

- Spezialreiniger für Verbindungen in den Materialien PE, PP, PB, PVDF, ECTFE und PVC-U
- Geeignet für Tangit Rapid. Darf nicht für Lösungsmittelzementierung verwendet werden.
- DVGW zugelassen
- DW 5290 BR 0464

Grösse	Code	Gewicht (kg)
1 Liter	799 298 023	0,872

Markierstift



Typ	Code	Gewicht (kg)
silber	799 350 364	0,010

Handentgrater

- Klinge ersetzbar



Code	SP	Gewicht (kg)
790 205 082	1	0,058

Messband (Umfang und Durchmesser)



- Umfang 2 m / 79 inch
- Durchmesser: 630 mm / 25 inch

Code	SP	Gewicht (kg)
790 205 087	1	0,045

KLIP-IT Rohrklammern Typ 061, PP metrisch



Ausführung:

- Material: Halter und Bügel aus PP schwarz, UV-beständig
- d16 - d63: Höhe auf Kugelhahn Typ 546 und und Typ 543 abgestimmt
- Mindestbestellmenge: Standardpackung SP

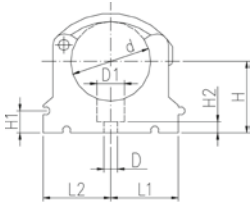

d (mm)	Code	SP	Gewicht (kg)	
*	10	167 061 003	10	0,003
*	12	167 061 004	10	0,003
*	16	167 061 035	10	0,007
*	20	167 061 036	10	0,007
*	25	167 061 037	10	0,009
*	32	167 061 038	10	0,012
	40	167 061 039	10	0,027
	50	167 061 040	10	0,031
	63	167 061 041	10	0,052
	75	167 061 012	10	0,057
	90	167 061 013	10	0,092
	110	167 061 014	10	0,117
	125	167 061 015	10	0,180
	140	167 061 016	10	0,224
	160	167 061 017	10	0,242

d (mm)	D (mm)	D1 (mm)	H (mm)	H1 (mm)	H2 (mm)	H3 (mm)	L1 (mm)	L2 (mm)	SC	closest inch (inch)
*	10	5	8	20	10	6	12	14	M4	¼
*	12	5	8	21	10	6	12	14	M5	¼
*	16	6	11	27	10	6	16	17	M5	¾
*	20	6	11	27	10	6	16	17	M5	½
*	25	6	11	30	10	6	16	19	M5	¾
*	32	6	11	36	10	6	16	24	M5	1
	40	7	14	44	10	7	22	34	M6	1 ¼
	50	7	14	51	10	7	22	37	M6	1 ½
	63	9	17	64	10	10	25	45	M8	2
	75	9	17	58	10	10	25	52	M8	2 ½
	90	9	17	65	10	10	28	65	M8	3
	110	9	17	75	10	10	28	79	M8	4
	125	9	17	90	10	10	32	88	M8	
	140	9	17	110	10	10	32	98	M8	5
	160	9	17	108	10	10	32	109	M8	6



KLIP-IT Distanzhalter Typ 061 PP

Ausführung:

- Passend zu Rohrklemme Typ 061/061H, PP schwarz, UV-beständig
- Mindestbestellmenge: Standardpackung SP

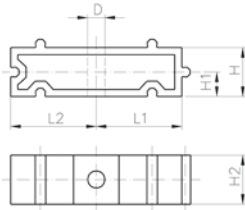

d (mm)	Zoll (inch)	Code	SP	Gewicht (kg)	D (mm)	L1 (mm)	L2 (mm)	H (mm)	H1 (mm)	H2 (mm)	SC
10 - 12	1/8 - 1/4	167 061 153	10	0,003	5	11	14	20	10	12	M4
16	3/8	167 061 155	10	0,005	6	14	17	20	10	16	M5
20	1/2	167 061 156	10	0,005	6	17	19	20	10	16	M5
25	3/4	167 061 157	10	0,007	6	19	22	20	10	16	M5
32	1	167 061 158	10	0,006	6	24	27	20	10	16	M5
40	1 1/4	167 061 159	10	0,015	7	34	34	20	10	22	M6
50	1 1/2	167 061 160	10	0,017	7	37	37	20	10	22	M6
63	2	167 061 161	10	0,020	9	45	45	20	10	25	M8
75	2 1/2	167 061 162	10	0,027	9	52	52	20	10	25	M8
90	3	167 061 163	10	0,039	9	65	65	20	10	28	M8
110	4	167 061 164	10	0,048	9	79	79	20	10	28	M8
125	4 1/2	167 061 165	10	0,059	9	88	88	20	10	32	M8
140	5	167 061 166	10	0,065	9	98	98	20	10	32	M8
160	6	167 061 167	10	0,071	9	109	109	20	10	32	M8



Rohrklemme Typ 060 PP metrisch

Ausführung:

- Material: Halter und Bügel aus PP schwarz, UV-beständig
- **Mindestbestellmenge: Standardpackung SP (10 Stück)**
- Selbständiges Öffnen des Bügels nicht möglich
- Halter und Bügel sind lose verpackt.
- Rohrleitungen mit Flanschen können direkt montiert werden

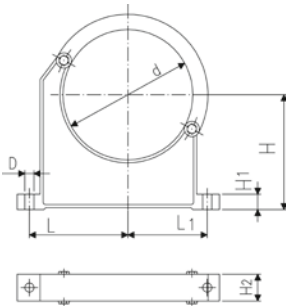

d (mm)	Code	SP	Gewicht (kg)	D (mm)	L (mm)	L1 (mm)	H (mm)	H1 (mm)	H2 (mm)	SC	closest inch (inch)
90	167 060 038	10	0,144	9	89	71	105	15	33	M 8	3
110	167 060 039	10	0,158	9	94	80	115	15	33	M 8	4
125	167 060 040	10	0,249	11	116	91	130	20	35	M10	
140	167 060 041	10	0,260	11	121	99	130	20	35	M10	5
160	167 060 042	10	0,296	11	131	107	148	20	35	M10	6
180	167 060 043	10	0,327	11	143	115	163	20	35	M10	7
200	167 060 019	5	0,539	13	151	120	175	25	39	M12	8
225	167 060 020	5	0,612	13	164	132	175	25	39	M12	8
250	167 060 021	5	0,657	13	183	143	200	25	39	M12	9
280	167 060 022	5	0,722	13	197	156	200	25	39	M12	10
315	167 060 023	5	0,805	13	219	171	225	25	39	M12	12
355	167 060 024	5	1,251	17	275	209	258	30	50	M16	14
400	167 060 025	4	1,031	17	300	228	288	30	50	M16	16

COOL-FIT 2.0 Ersatzteile



COOL-FIT 2.0/4.0 Isolation für Kugelhahn Typ 546 / 542

Ausführung:

- Set bestehend aus Halbschalen und Spannband

Anmerkung:

Ausschliesslich passend zu COOL-FIT Kugelhahn

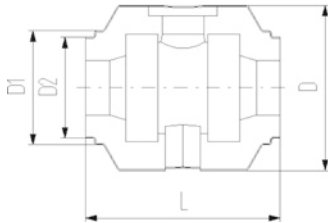

d (mm)	D (mm)	DN (mm)	Code	Gewicht (kg)	D1 (mm)	D2 (mm)	L (mm)
32	135	25	738 990 308	0,160	97	82	152
40	157	32	738 990 309	0,228	117	97	170
50	169	40	738 990 310	0,282	117	97	184
63	204	50	738 990 311	0,498	132	117	227
75	235	65	738 990 312	0,935	147	132	276
90	255	80	738 990 313	1,033	168	147	297



COOL-FIT 2.0/4.0 Isolation für Absperrklappen Typ 567

Ausführung:

- Set bestehend aus Halbschalen und Spannband

Anmerkung:

Ausschliesslich passend zu COOL-FIT Absperrklappe

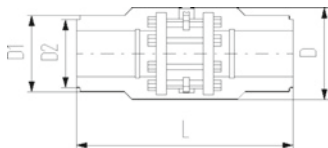

d (mm)	D (mm)	DN (mm)	Code	Gewicht (kg)	D1 (mm)	D2 (mm)	L (mm)
110	310	100	738 990 324	2,054	188	168	556
140	287	125	738 990 326	2,947	233	208	662
160	358	150	738 990 327	3,675	259		720
225	409	200	738 990 330	4,811	325		776



COOL-FIT 2.0/4.0 Isolation für Vorschweissbund

Ausführung:

- Set bestehend aus Halbschalen und Spannband

Anmerkung:

Ausschliesslich passend zu COOL-FIT Vorschweissbund

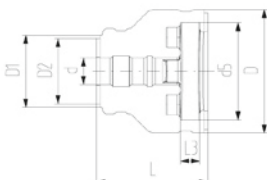

d (mm)	D (mm)	DN (mm)	Code	Gewicht (kg)	D1 (mm)	D2 (mm)	L (mm)	L3 (mm)	d5 (mm)
32	135	25	738 990 458	0,230	90	75	162	26	121
40	170	32	738 990 459	0,340	110	90	165	28	146
50	180	40	738 990 460	0,400	110	90	178	30	156
63	200	50	738 990 461	0,560	125	110	230	32	171
75	220	65	738 990 462	0,650	140	125	232	34	191
90	240	80	738 990 463	0,830	160	140	245	35	206
110	270	100	738 990 464	1,100	180	160	254	36	235
140	300	125	738 990 466	1,140	225	200	299	38	256
160	358	150	738 990 467	1,560	259		332	34	295
225	423	200	738 990 470	2,800	325		383	37	354



COOL-FIT 2.0 Isolation für Schweissanzeige

Ausführung:

- Typ A passend zu COOL-FIT 2.0 Fittings d32-d110 und d140 Muffe
- Typ B passend zu COOL-FIT 2.0 Fittings d140 ausser Muffe

d (mm)	Code	Gewicht (kg)	Typ	Stk/Set
32-140	738 010 051	0,055	A	20
140	738 010 056	0,010	B	10



Schälklinge d32-d90

- Zu COOL-FIT 2.0/4.0 Abisolier- und Schälwerkzeug (799 738 001)

d (mm)	Code	Gewicht (kg)
32	799 738 101	0,015
40	799 738 102	0,020
50	799 738 103	0,019
63	799 738 104	0,020
75	799 738 105	0,020
90	799 738 106	0,030



Schälklinge d110-d225

- Zu COOL-FIT 2.0/4.0 Abisolier- und Schälwerkzeug (799 738 003)

d (mm)	Code	Gewicht (kg)
110	799 738 107	0,100
140	799 738 108	0,100
160	799 738 109	0,100
225	799 738 110	0,100



Ersatzklinge Isolationstrenner

- Zu COOL-FIT 2.0/4.0 Abisolier- und Schälwerkzeug (799 738 004) und Upgrade kit d140-d225 (799 738 013)

Code	Gewicht (kg)	Passend zu
799 738 115	0,100	799 738 004
799 738 117	0,080	799 738 013



O-Ring für Spannbacken

- Zu COOL-FIT 2.0/4.0 Abisolier- und Schälwerkzeug (799 738 001 und 799 738 003)

d (mm)	Code	Gewicht (kg)
32	799 738 050	0,003
110	799 738 051	0,010



Spannbacke d32-d90

- Zu COOL-FIT 2.0/4.0 Abisolier- und Schälwerkzeug (799 738 001)

d (mm)	Code	Gewicht (kg)	Farbe
32	799 738 020	0,240	Silber
40	799 738 021	0,090	Rot
50	799 738 022	0,210	Anthrazit
63	799 738 023	0,120	Gold
75	799 738 024	0,270	Blau
90	799 738 025	0,480	Schwarz



Spannbacke d110-d225

- Zu COOL-FIT 2.0/4.0 Abisolier- und Schälwerkzeug (799 738 003)
- Typ A: Spindelanschluss
- Typ B: mit Rohranschluss

d (mm)	Code	Gewicht (kg)	Farbe	Typ
110	799 738 026	0,680	Silber	
140	799 738 027	0,480	Rot	A
140	799 738 037	0,480	Rot	B
160	799 738 028	0,580	Anthrazit	A
160	799 738 038	0,580	Anthrazit	B
225	799 738 029	0,600	Gold	A
225	799 738 039	0,600	Gold	B



Rollmesser

- Zu COOL-FIT 2.0/4.0 Abisolier- und Schälwerkzeug (799 738 001 und 799 738 003)

Code	Gewicht (kg)
799 738 040	0,008



Rollmesser-Set

- Zu COOL-FIT 2.0/4.0 Abisolier- und Schälwerkzeug (799738001 und 799738003)
- Bestehend aus: Rollmesser, Halter und Schraube

d (mm)	Code	Gewicht (kg)
32 - 90	799 738 048	0,025
110 - 225	799 738 049	0,025



Säge

- Zu COOL-FIT 2.0/4.0 Abisolier- und Schälwerkzeug (799 738 003)

d (mm)	Code	Gewicht (kg)
140 - 225	799 738 060	1,000



Sägeblatt

- Zu COOL-FIT 2.0/4.0 Abisolier- und Schälwerkzeug (799 738 003)

d (mm)	Code	Gewicht (kg)
140 - 225	799 738 061	0,029



Ersatzklingen zu Handentgrater

- 10 Stück

Code	SP	Gewicht (kg)
790 205 083	1	0,031

COOL-FIT 2.0 Push System Rohre und Fittings



COOL-FIT 2.0 Push System Rohr Stange

Ausführung:

- Vorisoliertes Mehrschichtverbundrohr (PE-RT/AL/PE-RT), metrisch
- Geschlossenzellige Isolation auf EPDM Basis mit Polyester-Edelstahl-Geflecht für mechanischen Schutz
- Farbe: schwarz

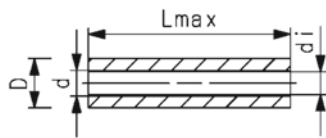

d (mm)	D (mm)	DN (mm)	PN (bar)	Code	Gewicht (kg)	di (mm)	L (mm)	closest inch
16	44	12	16	738 174 005	0,299	12	5000	3/8
20	48	15	16	738 174 006	0,354	16	5000	1/2
25	54	20	16	738 174 007	0,521	20	5000	3/4
32	61	25	16	738 174 008	0,621	26	5000	1



COOL-FIT 2.0 Push System Rohr in Ringen

Ausführung:

- Vorisoliertes Mehrschichtverbundrohr (PE-RT/AL/PE-RT), metrisch
- Geschlossenzellige Isolation auf EPDM Basis mit Polyester-Edelstahl-Geflecht für mechanischen Schutz
- Farbe: schwarz

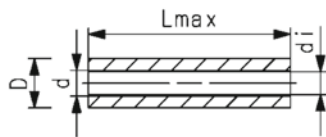

d (mm)	D (mm)	DN (mm)	PN (bar)	Code	Gewicht (kg)	di (mm)	L (mm)	closest inch
16	44	12	16	738 174 055	0,299	12	25000	3/8
20	48	15	16	738 174 056	0,354	16	25000	1/2
25	54	20	16	738 174 057	0,521	20	25000	3/4



COOL-FIT 2.0 Push System Muffe

Ausführung:

- Steckfitting aus dem Hochleistungs-Kunststoff PPSU
- Isolationshalbschalen aus EPP mit TPE Mantel
- Farbe: schwarz
- Lieferumfang: 1x Modul, 2x Adapter, 2x Kompressionsring, 1x Isolationshalbschalen

d	D	DN	PN	Code	Gewicht	Dos	Lmax	z
(mm)	(mm)	(mm)	(bar)		(kg)	(mm)	(mm)	(mm)
16	44	12	16	738 914 005	0,266	69	190	53
20	48	15	16	738 914 006	0,254	69	190	53
25	54	20	16	738 914 007	0,456	86	212	72
32	61	25	16	738 914 008	0,446	86	212	72

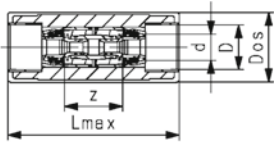

COOL-FIT 2.0 Push System, Winkel 90°

Ausführung:

- Steckfitting aus dem Hochleistungs-Kunststoff PPSU
- Isolationshalbschalen aus EPP mit TPE Mantel
- Farbe: schwarz
- Lieferumfang: 1x Modul, 2x Adapter, 2x Kompressionsring, 1x Isolationshalbschalen

d	D	DN	PN	Code	Gewicht	Dos	Lmax	L1	z
(mm)	(mm)	(mm)	(bar)		(kg)	(mm)	(mm)	(mm)	(mm)
16	44	12	16	738 104 005	0,294	69	145	110	41
20	48	15	16	738 104 006	0,282	69	145	110	41
25	54	20	16	738 104 007	0,550	86	175	132	62
32	61	25	16	738 104 008	0,540	86	175	132	62

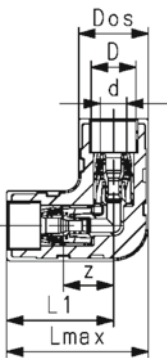

COOL-FIT 2.0 Push System T90° egal

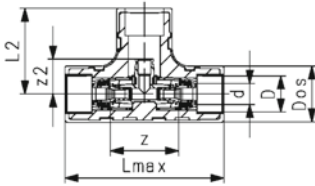

Ausführung:

- Steckfitting aus dem Hochleistungs-Kunststoff PPSU
- Isolationshalbschalen aus EPP mit TPE Mantel
- Farbe: schwarz
- Lieferumfang: 1x Modul, 2x Adapter, 2x Kompressionsring, 1x Isolationshalbschalen

Anmerkung:

Zusätzlich wird ein COOL-FIT 2.0 Push System Adapter Set benötigt für d16 und d20 738904055 - 73890456, für d25 und d32 738904057 - 73890458

d (mm)	d2 (mm)	D (mm)	DN (mm)	PN (bar)	Code	Gewicht (kg)	Dos (mm)	Lmax (mm)	L2 (mm)	z (mm)	z2 (mm)
16	16/20	44	12	16	738 204 005	0,344	69	207	110	72	37
20	16/20	48	15	16	738 204 006	0,332	69	207	110	72	37
25	25/32	54	20	16	738 204 007	0,648	86	246	132	106	54
32	25/32	61	25	16	738 204 008	0,638	86	246	132	106	54

COOL-FIT 2.0 Push System T90° reduziert

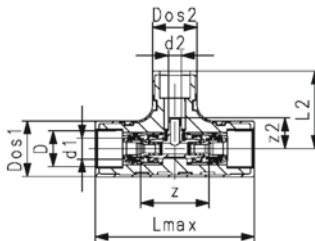

Ausführung:

- Steckfitting aus dem Hochleistungs-Kunststoff PPSU
- Isolationshalbschalen aus EPP mit TPE Mantel
- Farbe: schwarz
- Lieferumfang: 1x Modul, 2x Adapter, 2x Kompressionsring, 1x Isolationshalbschalen

Anmerkung:

Zusätzlich wird COOL-FIT Stecksystem, Adapter kit 738904055 und 73890456 benötigt

d1 (mm)	d2 (mm)	D (mm)	DN (mm)	PN (bar)	Code	Gewicht (kg)	Dos1 (mm)	Dos2 (mm)	Lmax (mm)	L2 (mm)	z (mm)	z2 (mm)
25	16/20	54	20	16	738 204 017	0,597	86	69	246	121	106	48
32	16/20	61	25	16	738 204 018	0,587	86	69	246	121	106	48



COOL-FIT 2.0 Push System Reduktion

Ausführung:

- Steckfitting aus dem Hochleistungs-Kunststoff PPSU
- Isolationshalbschalen aus EPP mit TPE Mantel
- Farbe: schwarz
- Lieferumfang: 1x Modul, 2x Adapter, 2x Kompressionsring, 1x Isolationshalbschalen

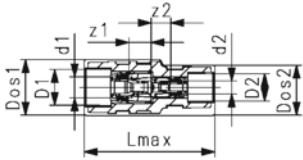

d1 (mm)	d2 (mm)	D1 (mm)	D2 (mm)	DN (mm)	PN (bar)	Code	Gewicht (kg)	Dos1 (mm)	Dos2 (mm)	Lmax (mm)	z1 (mm)	z2 (mm)
25	16	54	44	20	16	738 904 015	0,395	86	69	203	34	31
25	20	54	48	20	16	738 904 016	0,389	86	69	203	34	31
32	16	61	44	25	16	738 904 017	0,390	86	69	203	34	31
32	20	61	48	25	16	738 904 018	0,384	86	69	203	34	31

COOL-FIT 2.0 Push System Ventile



COOL-FIT 2.0 Push System Kugelhahn

Ausführung:

- Kugelhahn mit Hebelverlängerung
- Isolationshalbschalen aus EPP mit TPE Mantel
- Farbe: schwarz
- Lieferumfang: 1x Kugelhahn, 2x Adapter, 2x Kompressionsring, 1x Isolationshalbschale

d	D	DN	PN	Code	Gewicht	Dos	H	Lmax	M1	M2	z
(mm)	(mm)	(mm)	(bar)		(kg)	(mm)	(mm)	(mm)	(mm)	(mm)	(mm)
16	44	12	16	138 984 005	0,739	69	108	232	14	84	97
20	48	15	16	138 984 006	0,732	69	108	232	14	84	97
25	54	20	16	138 984 007	1,155	86	111	246	14	84	116
32	61	25	16	138 984 008	1,145	86	111	246	14	84	116

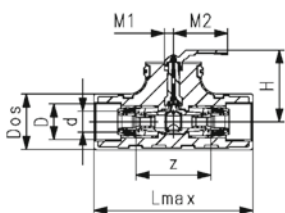

COOL-FIT 2.0 Push System Volumenstromregler Beidseitiger Anschluss mit Eurokonus

Ausführung:

- Volumenstromregler aus Messing, schlagfestem Kunststoff Sichtglas und EPDM Dichtung
- Beidseitiger Anschluss an das COOL-FIT 2.0 Push System
- Messgenauigkeit: $\pm 10\%$ vom Anzeigewert
- Isolation aus EPDM und Schalen aus TPE Mantel
- Lieferumfang: 1x Ventil, 2x Adapter, 2x Kompressionsring, 1x Isolationshalbschale

d	D	DN	PN	Code	Gewicht	Dos	Lmax	z
(mm)	(mm)	(mm)	(bar)		(kg)	(mm)	(mm)	(mm)
16	44	12	10	138 984 025	0,625	69	252	82
20	48	15	10	138 984 026	0,669	69	252	86

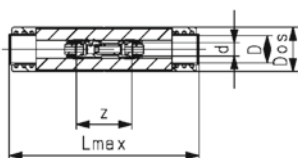

COOL-FIT 2.0 Push System Volumenstromregler Beidseitiger Anschluss mit iFIT

Ausführung:

- Volumenstromregler aus Messing, schlagfestem Kunststoff Sichtglas und EPDM Dichtung
- Beidseitiger Anschluss an das COOL-FIT 2.0 Push System
- Messgenauigkeit: $\pm 10\%$ vom Anzeigewert
- Isolation aus EPDM und Schalen aus TPE Mantel
- Lieferumfang: 1x Ventil, 2x Adapter, 2x Kompressionsring, 1x Isolationshalbschale

d	D	DN	PN	Code	Gewicht	Dos	Lmax	z
(mm)	(mm)	(mm)	(bar)		(kg)	(mm)	(mm)	(mm)
25	54	20	10	138 984 027	1,338	86	332	238
32	61	25	10	138 984 028	1,328	86	332	238

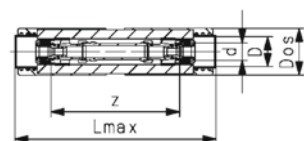



COOL-FIT 2.0 Push System Volumenstromregler Mit einem freien Ende mit Eurokonus

Ausführung:

- Volumenstromregler aus Messing, schlagfestem Kunststoff Sichtglas und EPDM Dichtung
- Einsitiger Anschluss zu COOL-FIT 2.0 Push System
- Einseitiger Anschluss mit Gewinde
- Messgenauigkeit: $\pm 10\%$ vom Anzeigewert
- Isolation aus EPDM und Schalen aus TPE Mantel
- Lieferumfang: 1x Ventil, 1x Adapter, 1x Kompressionsring, 1x Isolationshalbschale

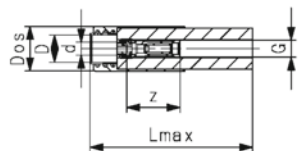

d (mm)	D (mm)	Gewinde (inch)	Zoll (mm)	DN (mm)	PN (bar)	Code	Gewicht (kg)	Dos (mm)	Lmax (mm)	z (mm)
16	44	G	3/4	12	10	138 984 015	0,426	69	252	72
20	48	G	3/4	15	10	138 984 016	0,448	69	252	83



COOL-FIT 2.0 Push System Volumenstromregler Mit einem freien Ende mit iFIT

Ausführung:

- Volumenstromregler aus Messing, schlagfestem Kunststoff Sichtglas und EPDM Dichtung
- Einsitiger Anschluss zu COOL-FIT 2.0 Push System
- Einseitiger Anschluss mit Gewinde
- Messgenauigkeit: $\pm 10\%$ vom Anzeigewert
- Isolation aus EPDM und Schalen aus TPE Mantel
- Lieferumfang: 1x Ventil, 1x Adapter, 1x Kompressionsring, 1x Isolationshalbschale

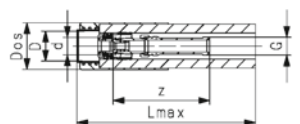

d (mm)	D (mm)	Gewinde (inch)	Size (mm)	DN (mm)	PN (bar)	Code	Gewicht (kg)	Dos (mm)	Lmax (mm)	z (mm)
25	54	G	1	20	10	138 984 017	0,887	86	332	179
32	61	G	1	25	10	138 984 018	0,882	86	332	179

COOL-FIT 2.0 Push System Zubehör



COOL-FIT 2.0 Push System Adapter Set

Ausführung:

- Adapter aus Hochleistungs-Kunststoff PPSU
- Kompressionsring aus PP-H
- Lieferumfang: 1x Adapter, 1x Kompressionsring

Anmerkung:

Benötigt für COOL-FIT 2.0 Push System, T 90° egal und T90° reduziert

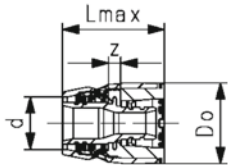

d (mm)	D (mm)	DN (mm)	PN (bar)	Code	Gewicht (kg)	Lmax (mm)	z (mm)	Do (mm)
16	44	12	16	738 904 055	0,045	48	4,5	29
20	48	15	16	738 904 056	0,039	49	4,5	33
25	54	20	16	738 904 057	0,104	62	7,5	44
32	61	25	16	738 904 058	0,099	63	7,5	50

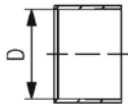

iFIT Adapter PPSU

- Werkstoff: PPSU, PA

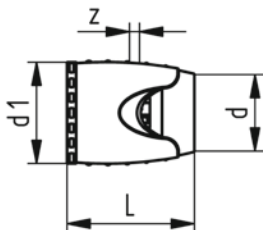

d (mm)	d1 (mm)	Code	SP	Gewicht (kg)	L (mm)	z (mm)
16	30	762 101 030	10	0,024	48	5
20	34	762 101 031	10	0,028	49	5
25	45	762 101 034	5	0,070	62	8
32	52	762 101 035	5	0,085	63	8

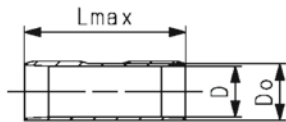

COOL-FIT 2.0 Push System Tragschale

Ausführung:

- Tragschale zu einfachen Installation in Standard Rohrschellen

d (mm)	D (mm)	Do (mm)	Code	SP	Gewicht (kg)	Lmax (mm)
16	44	52	738 014 005	50	0,080	200
20	48	56	738 014 006	40	0,086	200
25	54	62	738 014 007	30	0,096	200
32	61	69	738 014 008	30	0,107	200

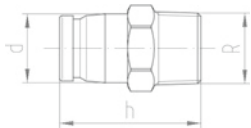

iFIT Übergangs-Modul Mit Aussengewinde

- Werkstoff: Messing, entzinkungsbeständig
- Anschluss: Aussengewinde
- *solange Vorrat

	d (mm)	Gewindetyp	Zoll (inch)	Code	SP	Gewicht (kg)	h (mm)
*	16 - 20	R	3/8	762 101 346	5	0,057	42
*	16 - 20	R	1/2	762 101 265	10	0,060	42
*	16 - 20	R	3/4	762 101 266	10	0,071	43
*	25 - 32	R	3/4	762 101 277	2	0,135	51
*	25 - 32	R	1	762 101 278	2	0,175	55

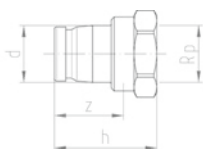

iFIT Übergangs-Modul Mit Innengewinde

- Werkstoff: Messing, entzinkungsbeständig
- Anschluss: Innengewinde
- *solange Vorrat

	d (mm)	Gewindetyp	Zoll (inch)	Code	SP	Gewicht (kg)	h (mm)	z (mm)
*	16 - 20	Rp	1/2	762 101 267	10	0,065	36	23
*	16 - 20	Rp	3/4	762 101 268	10	0,085	39	24
*	25 - 32	Rp	3/4	762 101 279	2	0,127	45	31
*	25 - 32	Rp	1	762 101 280	2	0,175	49	32

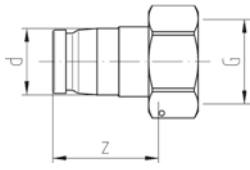
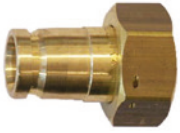

iFIT Übergangs-Verschraubungs-Modul Messing Flachdichtend

- Werkstoff: Messing, entzinkungsbeständig
- inkl. Dichtung

d (mm)	Gewindetyp G	Zoll (inch)	Code	SP	Gewicht (kg)	z (mm)
16 - 20	G	½	762 101 276	2	0,070	41
16 - 20	G	¾	762 101 273	5	0,064	35
25 - 32	G	¾	762 101 281	2	0,155	48
25 - 32	G	1	762 101 282	1	0,179	55
25 - 32	G	1 ¼	762 101 283	1	0,251	48
25 - 32	G	1 ½	762 101 284	1	0,357	50

COOL-FIT 2.0 Push System Werkzeuge



iFIT Werkzeug-Set Kunststoff Für ML- und PB-Rohre

d16 / d20 mit Rohrschere, d25 / d32 mit Rohrschneider

d (mm)	Code	SP	Gewicht (kg)
16 / 20	762 101 122	1	1,163
25 / 32	762 101 133	1	1,371



iFIT Anfaswerkzeug für ML- und PB-Rohre

- Werkstoff: Stahl, Kunststoff

d (mm)	Code	SP	Gewicht (kg)
16	762 101 116	1	0,188
20	762 101 120	1	0,205
25	762 101 125	1	0,252
32	762 101 132	1	0,323



iFIT Kunststoff Rohrabschneider Für ML- und PB-Rohre d16-d32

d (mm)	Code	SP	Gewicht (kg)
16 - 32	762 101 117	1	0,386
Ersatzklinge	762 101 118	1	0,005



iFIT Anfaswerkzeug für Akkuschauber Metall

d (mm)	Code	SP	Gewicht (kg)
16	762 101 351	1	0,188
20	762 101 352	1	0,205
25	762 101 353	1	0,252
32	762 101 354	1	0,323



iFIT Handaufsatz Metall

d (mm)	Code	SP	Gewicht (kg)
16 - 32	762 101 361	1	0,050

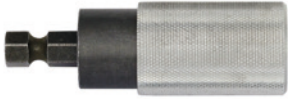

iFIT Schnellwechseleinsatz Metall

d (mm)	Code	SP	Gewicht (kg)
16 - 32	762 101 362	1	0,039



iFIT Werkzeugkoffer leer Kunststoff Für Anfaswerkzeuge

d (mm)	Code	SP	Gewicht (kg)
16 - 32	762 101 363	1	2,000



iFIT Rohr-Aussenbiegefeder Metall Für ML-Rohre

- Werkstoff: Metall

d (mm)	Code	SP	Gewicht (kg)	L (mm)
16	762 101 112	1	0,442	500
20	762 101 113	1	0,541	500
25	762 101 114	1	0,636	500
32	762 101 115	1	0,798	500

Lokale Unterstützung – weltweit

Besuchen Sie unsere Website und
kontaktieren Sie Ihren lokalen Spezialisten:
www.gfps.com/our-locations



Die hierin enthaltenen Informationen und technischen Daten (insgesamt „Daten“) sind nicht verbindlich, sofern sie nicht ausdrücklich schriftlich bestätigt werden. Die Daten begründen weder ausdrückliche, stillschweigende oder zugesicherte Merkmale noch garantierte Eigenschaften oder eine garantierte Haltbarkeit. Änderungen aller Daten bleiben vorbehalten. Es gelten die Allgemeinen Verkaufsbedingungen der Georg Fischer Piping Systems.