

Signet 515/2536 Rotor-X Capteurs de débit à roue à palettes

3-0515.090 Rev. 25 08/19

Instructions d'utilisation

Capteur 515
(Rouge capuchon) Capteur
intégré 8510



Capteur 2536
(Bleu capuchon) Capteur
intégré 8512



Capteur 2536
(Gris capuchon)



- [English](#)
- [Deutsch](#)
- [Français](#)
- [Español](#)
- [中文](#)

**Description****Operating Instructions for all versions of 515/8510 and 2536/8512**

Simple à installer, avec des performances régulières et fiables, les capteurs d'écoulement à roue à palettes Rotor-X 515 et 2536 de Signet sont robustes, à haut niveau reproductible, de qualité exceptionnelle et ne requièrent pratiquement pas d'entretien.

Signet 515 et 2536 capteur mesure les vitesses d'écoulement de liquides dans des tuyaux pleins et il peut être utilisé dans des systèmes à basse pression.

- Le grand choix de matériaux, parmi lesquels le PP (polypropylène), PVDF (difluorure de polyvinylidène) et le PVC (2536 seulement), rend ce modèle extrêmement polyvalent et compatible chimiquement avec de nombreuses solutions de liquides de traitement.
- Des capteurs peuvent être installés dans les tuyaux DN15 à DN900 faisant appel à la gamme complète de raccords sur mesure Signet toutefois, la version PVC 2536 peut être installée dans les tuyaux DN15 à DN100 faisant appel à la gamme complète de raccords Signet.
- Ces raccords sur mesure qui comprennent des tés, des selles et des embouts à souder permettent de positionner le capteur à la profondeur d'insertion appropriée dans le fluide de l'opération.
- Les capteurs sont aussi proposés dans des configurations conformes aux exigences d'installation wet-tap sauf pour le PVC en 2536 la libération.

515/8510 Avantages:

- Plage de fonctionnement de 0,3 à 6 m/s (1 à 20 pi/s)
- S'installe dans des tuyaux de diamètres DN15 à DN900 (1,27 à 91,44 cm/0,5 à 36 po)
- Large rapport de débit moyen : 20/1
- Autonome/aucune alimentation externe requise
- Haut niveau reproductible
- Matériaux résistants aux produits chimiques

2536/8512 Avantages:

- Plage de fonctionnement : de 0,1 à 6 m/s (de 0,3 à 20 pi/s)
- S'installe dans des tuyaux de diamètres DN15 à DN900 (1,27 à 91,44 cm/0,5 à 36 po)
- La version 2536 en PVC s'installe dans des tuyaux de diamètres DN15 à DN100 (½ à 4 po) pour les applications d'hypochlorite de sodium concentré à 12,5 %
- Large rapport de débit moyen : 66/1
- Sortie à collecteur ouvert
- Haute résolution et immunité au bruit
- Matériaux résistants aux produits chimiques
- Transfert/injection/traitement par lots d'hypochlorite de sodium (3-2536-U0)

Renseignements sur la garantie

Adressez-vous à votre bureau de ventes Georg Fisher local pour vous procurer la déclaration de garantie la plus récente.

Tous les articles retournés pour des réparations couvertes et non couvertes par la garantie doivent être accompagnés d'un formulaire de demande de service dûment rempli et doivent être retournés à votre bureau de vente ou distributeur GF local. La réparation ou le remplacement de tout produit retourné sans formulaire de demande service risque de ne pas être couvert(e) par la garantie.

Les produits Signet dont la durée de conservation est limitée (pH, rH, électrodes de chlore, solutions de calibration, par ex., tampons pH, standards de turbidité ou autres solutions) sont garantis à la sortie de l'emballage, mais ne sont pas garantis contre tout dommage dû à une défaillance de procédé ou d'application (température élevée, empoisonnement chimique, assèchement) ou à une manipulation sans précaution (verre brisé, membrane endommagée, gel et/ou températures extrêmes).

Enregistrement du produit

Merci d'avoir acheté la gamme Signet de produits de mesure Georg Fisher.

Si vous souhaitez enregistrer votre (vos) produit(s), vous pouvez désormais les enregistrer en ligne en appliquant l'une des méthodes suivantes :

- Rendez-vous sur notre site Internet www.gfsignet.com et cliquez sur **Formulaire d'enregistrement de produit**.
- Si c'est un manuel en format PDF (exemplaire numérique), [cliquez ici](#)

Consignes de sécurité

CONSIGNES DE SÉCURITÉ

1. Dépressuriser et aérer le circuit avant l'installation / la dépose.
2. Confirmer la compatibilité chimique avant l'utilisation.
3. Ne pas dépasser les spécifications maximales de température et de pression.
4. Porter des lunettes de sécurité et un écran facial durant l'installation et l'entretien.
5. Ne pas modifier la construction du produit.
6. Ne pas utiliser ce produit à d'autres fins que celle pour laquelle il a été conçu.
7. À utiliser uniquement avec des liquides.

	Avertissement / Mise en garde / Danger Indique un danger potentiel. Ne pas respecter les avertissements et mises en garde peut occasionner des dégâts matériels, et des blessures graves, voire mortelles.
	Équipement de protection individuelle (PPE/ÉPI) Toujours utiliser l'équipement de protection individuelle le plus approprié durant l'installation et les réparations des produits Signet.
	Avertissement – Circuit sous pression Le capteur peut être sous pression ; prenez soin d'aérer le circuit avant toute installation ou dépose. Sans cette précaution, il existerait des risques de blessures graves et de dégâts matériels.
	Serrer à la main seulement Un serrage excessif risque d'endommager le produit de manière irréversible et d'entraîner la rupture de l'écrou de retenue.
	Ne pas utiliser d'outils L'utilisation d'outils peut endommager le produit au point de le rendre irréparable et pourrait annuler sa garantie.
	Note / Notes techniques Met en lumière des renseignements supplémentaires ou une procédure détaillée.

Compatibilité chimique

Les produits Georg Fisher Signet sont fabriqués dans différents matériaux humidifiés compatibles avec divers liquides et produits chimiques.

Tous les matériaux plastiques, notamment les types de tuyaux classiques (polychlorure de vinyle (PVC), polyfluorure de vinylidène (PVDF), polypropylène (PP) et polyéthylène (PE)) sont plus ou moins perméables au milieu contenu, tel que l'eau ou les substances volatiles, notamment à certains acides. Cette perméabilité n'est pas liée à la porosité, mais simplement à la diffusion des gaz à travers le plastique.

Si le matériau plastique est compatible au milieu, conformément aux directives d'application, la perméabilité n'endommage pas le plastique en lui-même. Toutefois, si le plastique renferme d'autres composants sensibles, comme c'est le cas des capteurs à roues à palettes de plastique GF Signet, ces derniers peuvent être endommagés par le milieu qui diffuse à travers le corps et le rotor de plastique.

Défaillances de capteurs à roues à palettes en PVDF lorsqu'ils sont utilisés avec de l'acide nitrique chaud ont été rapportés. Le PVDF est connu pour supporter les pénétrations substantielles de constituants d'acide nitrique sans subir de dommage. Il n'est pas possible de donner ici des directives précises, car les effets néfastes subis par le capteur dépendent largement de la température, de la pression et de la concentration.

Il est néanmoins possible d'utiliser des capteurs dans des applications avec substances agressives. Sur demande spéciale, GF Signet peut fournir des capteurs avec un autre encapsulage interne de résine (empotage) qui retarde l'effet des acides sur les capteurs. Pour toute demande spéciale concernant les produits ou pour passer commande, veuillez envoyer un courriel à l'adresse suivante :

signet-specialproduct@georgfischer.com



AVERTISSEMENT!



Écrous de retenue

Rouge (515), Bleu (2536), Gris (2536)

Les écrous de retenue des capteurs à roue à palettes n'ont pas été conçus pour un contact prolongé avec des substances agressives. Les acides forts, les substances caustiques et les solvants, ou leurs vapeurs, peuvent entraîner une défaillance de l'écrou de retenue, l'éjection du capteur et la perte du fluide d'opération, avec d'éventuelles conséquences graves comme l'endommagement de l'équipement et des blessures graves. Les écrous de retenue pouvant s'être trouvés en contact avec de telles substances, en raison d'une fuite ou d'un renversement, par exemple, doivent être remplacés.

Compatibilité chimique

Maintenance de la roue à palettes :

Les débitmètres à roue à palettes sont sujets à l'usure et pourront exiger une maintenance et le remplacement de pièces mécaniques (rotors, axe, joints toriques, roulements, dispositifs de retenue, etc.). La fréquence de la maintenance recommandée variera selon les spécifications de l'application, les caractéristiques du liquide mesuré et les détails d'installation. Ces paramètres peuvent inclure, entre autres : débit de production, l'occurrence d'un coup de bélier, la corrosivité et l'abrasivité du liquide, l'installation du capteur par rapport à d'autres équipements.

GF Signet propose des pièces détachées individuelles et des kits de remplacement de rotor, qui incluent les instructions de remplacement, permettant aux clients d'effectuer la maintenance sur site et de réduire l'immobilisation de l'application. Pour toute question, consulter la section « Remplacement de la roue à palettes » (page 5) ou contacter le commercial GF le plus proche.

515, 2536, 8510, 8512, 2537 seulement :

Le service Réparations GF Signet propose au client des services de recertification des produits à roue à palettes en plastique aux spécifications usine. Pour en savoir plus, contacter le distributeur GF Signet ou aller sur le site www.gfsignet.com.

Table des matières

Description.....	1
Renseignements sur la garantie.....	2
Enregistrement du produit.....	2
Consignes de sécurité.....	2
Compatibilidade química.....	2
Table des matières.....	3
Dimensions.....	3
Spécifications.....	4
Emplacement du raccord.....	5
Position de montage du capteur.....	5
Installation du capteur standard.....	5
Installation électrique du capteur.....	5
Procédure de remplacement du rotor.....	5
Facteurs K.....	6
Dimension-«H».....	6
Raccords Signet.....	7
Information pour les commandes (515/8510).....	7
Information pour les commandes (2536/8512).....	8

Dimensions

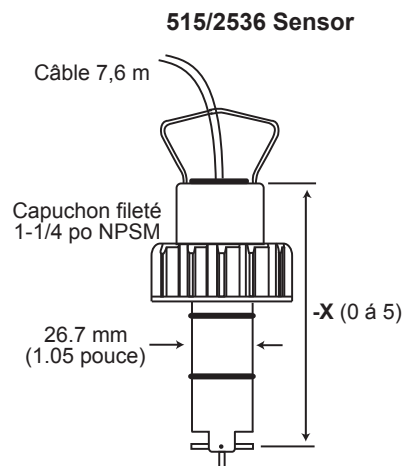

Plage des dimensions de tuyaux :

1/2 à 4 po.	-X0 = 104 mm/4.1 po.	} Longueurs Wet-Tap
5 à 8 po.	-X1 = 137 mm/5.4 po.	
254 mm (10 po) et plus	-X2 = 213 mm/8.4 po.	
1/2 à 4 po.	-X3 = 297 mm/11.7 po.	
5 à 8 po.	-X4 = 332 mm/13.1 po.	
254 mm (10 po) et plus	-X5 = 408 mm/16.1 po.	

8510-XX/8512-XX Integral Sensor shown with Transmitter and Integral Adapter Kit (sold separately)

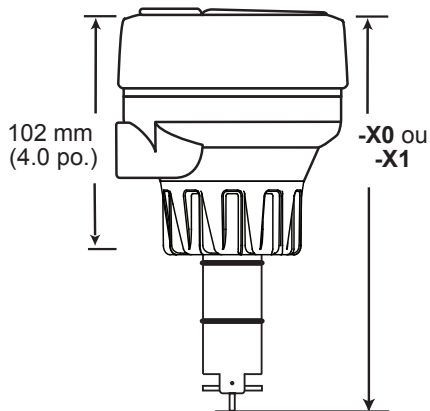

-X0 = 152 mm (6.0 po.)
-X1 = 185 mm (7.3 po.)

Spécifications

Généralités

Plage de débit :

515	0,3 à 6 m/s (1 to 20 ft/s)
2536	0,1 à 6 m/s (0.3 to 20 ft/s)

Dimensions des tuyaux DN15 à DN900 (0,5 à 36 pouces)

Longueur du câble 7,6 m (25 pieds) norme

515 60 m (200 pieds) maximale

2536 305 m (1000 pieds) maximale

Type de câble à 2 conducteurs à paire torsadée avec blindage(22 AWG)

Nombre de Reynolds minimum requis 4500

Matériau :

Matériau du capuchon Polypropylène rempli de verre

515: Rouge

2536: Bleu

..... 2536: PVC Gris

Matériaux humides :

Corps du capteur Polypropylène rempli de verre ou PVDF, ou PVC gris

Joints toriques FKM (std.) ou EPDM ou FFKM en option

Axe Titane ou Hastelloy-C ou PVDF autres options de matériaux

Rotor PVDF noir ou beige ; en option ETFE avec ou sans manchon de PTFE renforcé par fibres de carbone

Poids d'expédition :

-X0	0,454 kg (1 lb)
-X1	0,476 kg (1.04 lbs)
-X2	0,680 kg (1.50 lbs)
-X3	0,794 kg (1.75 lbs)
-X4	0,850 kg (1.87 lbs)
-X5	1,0 kg (2.20 lbs)
3519	1,3 kg (2.86 lbs)

Performance

Linéarité ±1% de la pleine échelle @ 25 °C

Reproductibilité ±0,5% de la pleine échelle @ 25 °C

Électrique

Capteur 515

Fréquence 19,7 Hz par m/s nominal (6 Hz par pi/s)

Amplitude 3,3 V crête à crête par m/s nominal (1V crête à crête par pi/s)

Impédance 8 kΩ

Capteur 2536

Fréquence 49 Hz par m/s nominal (15 Hz par pi/s nominal)

Tension d'alimentation 5 à 24 V. c.c. ±10% régulés

Courant d'alimentation < 1,5 mA @ 3,3 - 6 V. c.c., < 20 mA @ 6 - 24 V. c.c.

Type de sortie transistor en collecteur ouvert, absorption

Courant de sortie 10 mA maximale

Exigences environnementales

Pression / température

Capteurs standard et intégrée :

Corps en polypropylène :

- **515:** 1,7 bar max. @ 90 °C
12,5 bar max. @ 20 °C
- **2536:** 1,7 bar max. @ 85 °C
12,5 bar max. @ 20 °C

Température de fonctionnement -18 °C to 66 °C

Corps en PVDF :

- **515:** 1,7 bar max. @ 100°C
14 bar max. @ 20 °C
- **2536:** 1,7 bar max. @ 85 °C
14 bar max. @ 20 °C

Température de fonctionnement -18 °C to 100 °C

Corps en PVC:

- **2536:** 6,9 bar (100 psi) max. @ 60 °C
14 bar (200 psi) max. @ 20 °C

Température de fonctionnement 0 °C to 50 °C

Wet-Tap Capteurs : Corps en polypropylène

- 7 bar (100 psi) @ 20 °C (68 °F) max
- Max retrait note 1,7 bar @ 22 °C (25 psi @ 72 °F)

Température de fonctionnement -18 °C to 66 °C

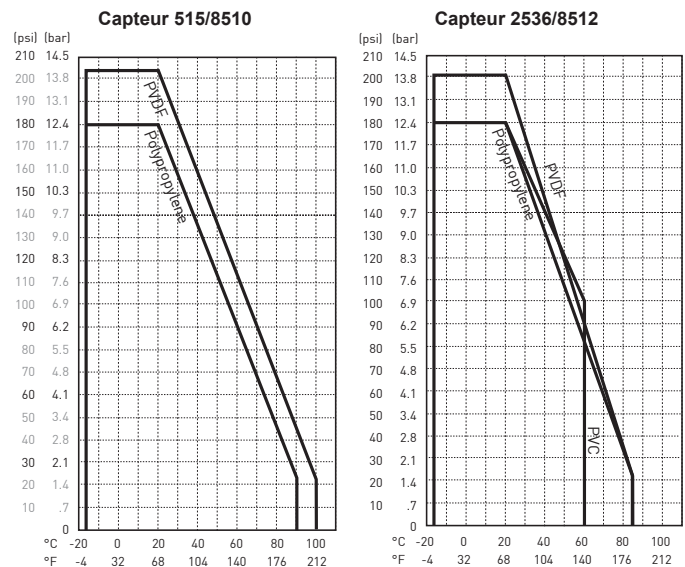

Normes et homologations

- Conformité RoHS
- China RoHS (Consulter le site www.gfsignet.com pour plus d'informations)
- Fabriqué conformément à ISO 9001 pour la qualité, ISO 14001 pour la gestion environnementale et OHSAS 18001 pour l'hygiène et la sécurité au travail.

P51530

- NSF (P51530-Px version seulement)
- Autorisation de type LR (Lloyd's Register)

2536

- NSF (3-2536-Px version seulement)
- CE

FC

Ce dispositif est conforme au Chapitre 15 des règles de la FCC. Le fonctionnement est assujéti aux conditions suivantes : (1) Ce dispositif ne peut pas causer d'interférences nuisibles, et (2) Ce dispositif doit accepter toute interférence reçue, y compris les interférences susceptibles de susciter un fonctionnement indésirable.

Emplacement du raccord

Pour garantir le développement total du profil de vitesse du fluide sans déformation des composants du réseau de tuyauterie, il importe de respecter la géométrie recommandée des segments de conduite rectiligne.

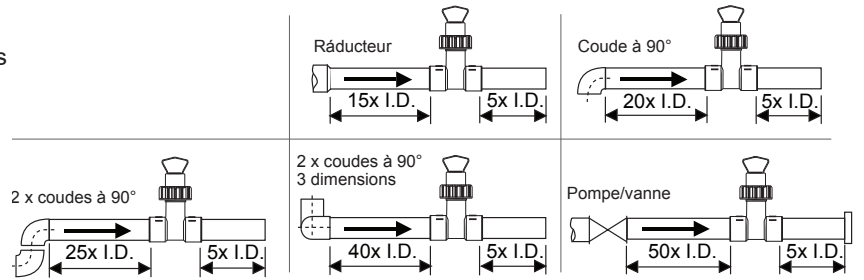

Position de montage des capteurs

Longueurs de tuyau horizontales

Pour minimiser les effets indésirables des poches d'air, des sédiments ou de l'usure excessive des rotors (palettes), éviter de monter le capteur de débit en haut du tuyau (0°), en bas du tuyau (180°) ou sur les côtés (90°) de la verticale.

Longueurs de tuyau verticales

Monter les capteurs de débit dans n'importe quelle orientation. Pour que le tuyau soit plein pendant l'écoulement avec une contre-pression, il est fortement conseillé que l'écoulement s'effectue vers le haut.

Conduites d'évacuation et à écoulement libre

Il est conseillé d'installer un siphon pour que le tuyau soit plein durant l'écoulement et pour minimiser les poches d'air.

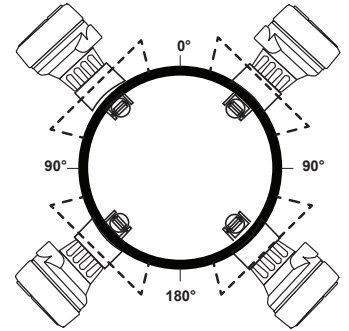

Installation du capteur standard

- Utiliser un lubrifiant (graisse) sans pétrole, visqueux et compatible avec le système pour lubrifier les joints toriques.
- En utilisant un mouvement alternatif de torsion, descendre le capteur dans le raccord, en s'assurant que les flèches du capuchon noir pointent dans le sens de l'écoulement (voir figure A).
- Engager un filet du capuchon et tourner le capteur jusqu'à ce que la languette d'alignement repose sur l'encoche du raccord.

Serrer à la main le capuchon du capteur. NE PAS utiliser d'outil pour le serrage du capuchon du capteur, ce qui risquerait d'endommager le filetage du capuchon ou de la collerette (voir figure B).

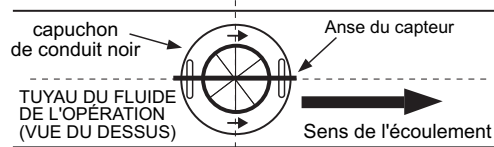

Figure A

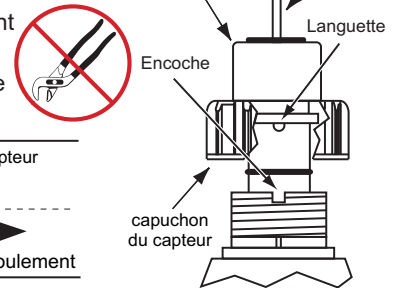

Figure B

Installation électrique du capteur

Notes techniques

- Pour les rallonges de câble, utiliser un câble blindé à 2 conducteurs.
- Ne pas interrompre le blindage du câble au niveau des épissures.
- Se reporter au manuel de l'instrument pour les renseignements détaillés sur le câblage.

Raccordement du capteur 2536 à des instruments d'autres marques

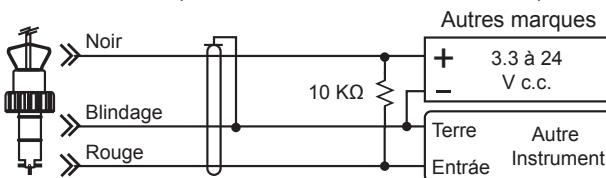

- Alimentation de capteur c.c. fournie par l'instrument Signet. Un résistor au B+ de 10 kohms peut être nécessaire pour les instruments qui ne sont pas de marque Signet

Raccordement du capteur 515 aux instruments Signet



Fréquence du 9900

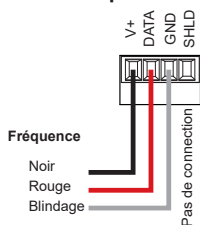

Fréquence du 9950

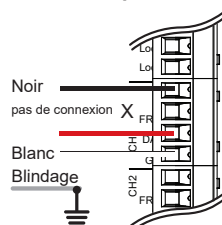

Raccordement du capteur 2536 aux instruments Signet

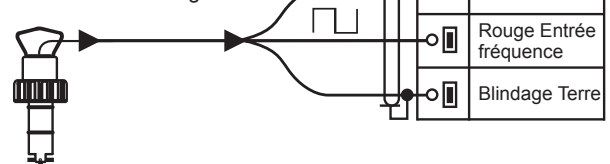

Facteurs K

Un **facteur K** est le nombre d'impulsions qu'un capteur produit pour chaque unité d'ingénierie de fluide qui y passe. Les facteurs K pour l'eau sont indiqués ci-dessous en gallons U.S. et en litres. Par exemple, dans un tuyau en PVC de 25,4 mm (1 pouce), la roue à palettes 515 produit 172,07 impulsions par gallon (3,78 litres) d'eau qui passe dans le rotor. Les facteurs K sont indiqués pour les tuyaux d'un diamètre maximum de 304,8 mm (12 pouces). Pour les tuyaux d'un diamètre supérieur à 12 pouces, consulter le distributeur Signet.

TAILLE DE TUYAU (POUCES)	TYPE DE RACCORD	515/8510-XX		2536/8512-XX	
		LITRES	GAL U.S.	LITRES	GAL U.S.
"T" EN ACIER CARBON SUR TUYAU SK 40					
1/2	CS4T005	97,808	370,20	199,74	756,00
3/4	CS4T007	56,027	212,06	115,90	438,69
1	CS4T010	37,289	141,14	75,768	286,78
1-1/4	CS4T012	16,025	60,655	32,026	121,22
1-1/2	CS4T015	11,982	45,350	24,079	91,139
2	CS4T020	7,0717	26,767	14,391	54,468
"T" EN ACIER INOXYDABLE SUR TUYAU SK 40					
1/2	CR4T005	94,838	358,96	193,98	734,20
3/4	CR4T007	53,530	202,61	108,88	412,10
1	CR4T010	33,590	127,14	66,764	252,70
1-1/4	CR4T012	16,357	61,910	33,849	128,12
1-1/2	CR4T015	10,676	40,410	20,428	77,320
2	CR4T020	5,8917	22,300	12,095	45,780
"T" EN FER GALVANISE SUR TUYAU SK 40					
1	IR4T010	27,619	104,54	56,277	213,01
1-1/4	IR4T012	16,639	62,979	33,751	127,75
1-1/2	IR4T015	12,335	46,688	24,941	94,401
2	IR4T020	7,7832	29,459	15,699	59,420
"T" EN FER BRONZE SUR TUYAU SK 40					
1	BR4T010	27,619	104,54	56,277	213,01
1-1/4	BR4T012	16,639	62,979	33,751	127,75
1-1/2	BR4T015	12,335	46,688	24,941	94,401
2	BR4T020	7,7832	29,459	15,699	59,420
TUYAU EN CUIVRE AVEC EMBOUTS D'INSTALLATION EN CUIVRE SCH K					
1/2	CUKT005	117,10	443,21	242,50	917,84
3/4	CUKT007	56,052	212,16	113,15	428,27
1	CUKT010	33,600	127,18	67,749	256,43
1-1/4	CUKT012	23,307	88,218	46,615	176,44
1-1/2	CUKT015	15,049	56,962	30,565	115,69
2	CUKT020	7,7595	29,370	16,746	63,385
TUYAU EN CUIVRE AVEC EMBOUTS D'INSTALLATION EN CUIVRE SCH L					
1/2	CUKT005	109,49	414,41	226,74	858,22
3/4	CUKT007	50,485	191,09	101,91	385,74
1	CUKT010	31,662	119,84	63,841	241,64
1-1/4	CUKT012	22,576	85,451	45,152	170,90
1-1/2	CUKT015	14,573	55,160	29,598	112,03
2	CUKT020	7,5575	28,605	16,310	61,74

TAILLE DE TUYAU (POUCES)	TYPE DE RACCORD	515/8510-XX		2536/8512-XX	
		LITRES	GAL U.S.	LITRES	GAL U.S.
ACIER INOXYDABLE WELDOLETS SUR TUYAU SK 40					
2-1/2	CR4W025	4,9670	18,800	9,9339	37,600
3	CR4W030	3,2153	12,170	6,4306	24,340
4	CR4W040	1,8388	6,9600	3,6777	13,920
5	CR4W050	1,3897	5,2600	2,8692	10,860
6	CR4W060	0,9749	3,6900	1,9868	7,5200
8	CR4W080	0,5627	2,1300	1,1466	4,3400
10	CR4W100	0,3567	1,3500	0,7292	2,7600
12	CR4W120	0,2536	0,9600	0,5125	1,9400
ACIER CARBONE WELDOLETS SUR TUYAU SK 40					
2-1/2	CS4W025	4,9670	18,800	9,9339	37,600
3	CS4W030	3,2153	12,170	6,4306	24,340
4	CS4W040	1,8388	6,9600	3,6777	13,920
5	CS4W050	1,3897	5,2600	2,8692	10,860
6	CS4W060	0,9749	3,6900	1,9868	7,5200
8	CS4W080	0,5627	2,1300	1,1466	4,3400
10	CS4W100	0,3567	1,3500	0,7292	2,7600
12	CS4W120	0,2536	0,9600	0,5125	1,9400
CUIVRE/BRONZE BRAZOLETS SUR TUYAU SK 40					
2-1/2	BR4B025	4,9670	18,800	9,9339	37,600
3	BR4B030	3,2153	12,170	6,431	24,340
4	BR4B040	1,8388	6,9600	3,678	13,920
5	BR4B050	1,3897	5,2600	2,869	10,860
6	BR4B060	0,9749	3,6900	1,987	7,5200
8	BR4B080	0,5627	2,1300	1,147	4,3400
10	BR4B100	0,3567	1,3500	0,729	2,7600
12	BR4B120	0,2536	0,9600	0,513	1,9400
EVASEMENTS EN FER SK 80 SUR TUYAU SK 80					
2	IR8S020	8,5495	32,360	17,099	64,720
2-1/2	IR8S025	5,8705	22,220	11,223	42,480
3	IR8S030	3,5456	13,420	6,980	26,420
4	IR8S040	2,0238	7,6600	3,884	14,700
5	IR8S050	1,5482	5,8600	3,218	12,180
6	IR8S060	1,0806	4,0900	2,230	8,4400
8	IR8S080	0,6156	2,3300	1,295	4,9000
10	IR8S100	0,4042	1,5300	0,808	3,0600
12	IR8S120	0,2801	1,0600	0,571	2,1600
EVASEMENTS EN FER SK 80 SUR TUYAU SK 40					
2	IR8S020	7,0859	26,820	14,172	53,640
2-1/2	IR8S025	4,9670	18,800	9,934	37,600
3	IR8S030	3,1678	11,990	6,135	23,220
4	IR8S040	1,8098	6,8500	3,503	13,260
5	IR8S050	1,4082	5,3300	2,917	11,040
6	IR8S060	0,9934	3,7600	1,913	7,2400
8	IR8S080	0,5627	2,1300	1,162	4,4000
10	IR8S100	0,3567	1,3500	0,740	2,8000
12	IR8S120	0,2536	0,9600	0,523	1,9800

TAILLE DE TUYAU (POUCES)	TYPE DE RACCORD	515/8510-XX		2536/8512-XX	
		LITRES	GAL U.S.	LITRES	GAL U.S.
"T" PVC SK 80 SUR TUYAU PVC SK 80					
1/2	MPV8T005	137,42	520,12	271,37	1027,1
3/4	MPV8T007	78,61	297,52	154,08	583,19
1	MPV8T010	45,46	172,07	88,65	335,53
1-1/4	MPV8T012	24,19	91,54	47,24	178,79
1-1/2	MPV8T015	16,44	62,22	32,08	121,42
2	MPV8T020	9,60	36,32	18,87	71,44
"T" PVC SK 80 SUR TUYAU PVC SK 80					
2-1/2	PV8T025	5,7683	21,833	11,359	42,994
3	PV8T030	3,5775	13,541	7,0414	26,652
4	PV8T040	2,0147	7,6258	3,9645	15,006
"T" CPVC SK 80 SUR TUYAU CPVC SK 80					
1/2	MCPV8T005	137,42	520,12	271,37	1027,1
3/4	MCPV8T007	78,61	297,52	154,08	583,19
1	MCPV8T010	45,46	172,07	88,65	335,53
1-1/4	MCPV8T012	24,19	91,54	47,24	178,79
1-1/2	MCPV8T015	16,44	62,22	32,08	121,42
2	MCPV8T020	9,60	36,32	18,87	71,44
EVASEMENTS PVC SK 80 SUR TUYAU PVC SK 80					
2	PV8S020	8,5812	32,480	17,633	66,739
2-1/2	PV8S025	5,7683	21,833	11,359	42,994
3	PV8S030	3,5775	13,541	7,0414	26,652
4	PV8S040	2,0147	7,6258	3,9645	15,006
6	PV8S060	1,0997	4,1623	2,1994	8,3246
8	PV8S080	0,6263	2,3705	1,3253	5,0164
10	PV8S100	0,4042	1,5300	0,808	3,0600
12	PV8S120	0,2801	1,0600	0,571	2,1600
EVASEMENTS PVC SK 80 SUR TUYAU PVC SK 40					
2	PV8S020	7,2259	27,350	14,452	54,700
2-1/2	PV8S025	4,9866	18,874	9,8175	37,159
3	PV8S030	3,3389	12,638	6,2608	23,697
4	PV8S040	1,7776	6,7282	3,5552	13,456
6	PV8S060	0,9854	3,7297	1,9708	7,4594
8	PV8S080	0,5688	2,1527	1,1966	4,5292
10	PV8S100	0,3567	1,3500	0,740	2,8000
12	PV8S120	0,2536	0,9600	0,523	1,9800

Facteurs K-Tuyaux DIN

TAILLE DE TUYAU (POUCES)	TYPE DE RACCORD	515/8510-XX		2536/8512-XX	
		LITRES	GAL U.S.	LITRES	GAL U.S.
EMBOUTS POLYPROPYLENE (DIN/ISO ET BS ET ANSI)					
DN 15	PPMT005	127,23	481,55	251,75	952,87
DN 20	PPMT007	73,207	277,09	148,77	563,10
DN 25	PPMT010	37,300	141,18	77,042	291,60
DN 32	PPMT012	22,071	83,540	44,709	169,22
DN 40	PPMT015	13,544	51,265	27,450	103,90
DN 50	PPMT020	7,8193	29,596	16,060	60,789
EMBOUTS PVDF (DIN/ISO ET BS ET ANSI)					
DN 15	SFMT005	111,19	420,87	218,56	827,26
DN 20	SFMT007	60,277	228,15	129,42	489,87
DN 25	SFMT010	36,116	136,70	74,915	283,55
DN 32	SFMT012	20,950	79,294	41,899	158,59
DN 40	SFMT015	11,490	43,490	22,980	86,980
DN 50	SFMT020	6,8450	25,908	13,312	50,385
EMBOUTS PVC (DIN/ISO) - SEULEMENT DANS L'EUROPE					
DN 15	PVMT005	128,45	486,18	256,90	972,37
DN 20	PVMT007	64,160	242,85	128,32	485,69
DN 25	PVMT010	39,270	148,64	78,540	297,274
DN 32	PVMT012	22,490	85,125	44,980	170,249
DN 40	PVMT015	13,700	51,855	27,400	103,709
DN 50	PVMT020	7,8600	29,750	15,720	59,500





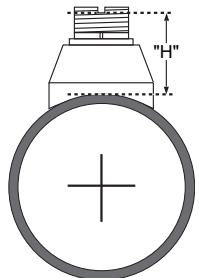

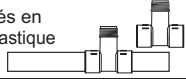

Dimension-«H»

Retirer l'embout du raccord Weldolet pendant le soudage. Il est important d'insérer l'embout à la bonne hauteur «H» lors du remontage.



Weldolet	Dimension-«H»	Weldolet	Dimension-«H»
n° de pièce	mm	n° de pièce	mm
CS4W020	60,45	CS4W240	105,66
CS4W025	62,99	CS4W360	104,14
CS4W030	62,73		
CS4W040	62,23	CR4W020	60,45
CS4W050	82,29	CR4W025	62,99
CS4W060	78,99	CR4W030	62,73
CS4W080	73,15	CR4W040	62,23
CS4W100	143,00	CR4W050	82,29
CS4W120	137,16	CR4W060	78,99
CS4W140	129,54	CS4W080	73,15
CS4W160	123,19	CR4W100	143,00
CS4W180	116,84	CR4W120	137,16
CS4W200	111,25		

Raccords Signet

Type	Description	Type	Description
Tés en plastique 	<ul style="list-style-type: none"> • Modèles de 12,7 à 50,8 mm (0,5 à 2 po) • MPVC ou CPVC 	Tés filetés en acier au carbone et en acier inoxydable 	<ul style="list-style-type: none"> • Modèles de 12,7 à 50,8 mm • Se monte aux extrémités filetées du tuyau
Selles de fixation à coller en PVC 	<ul style="list-style-type: none"> • Disponible en 254,0 et 304,8 mm uniquement • Découper un trou de 63,5 mm dans le tuyau • Fixer en place à l'aide de colle à solvant 	Weldolets à souder en acier au carbone et en acier inoxydable 	<ul style="list-style-type: none"> • 50,8 à 101,6 mm, découper un trou de 36,5 mm • Plus de 101,6 mm, découper un trou de 54 mm
Selles de fixation en PVC 	<ul style="list-style-type: none"> • 50,8 à 101,6 mm, découper un trou de 36,5 mm • 152,4 à 203,2 mm, découper un trou de 54 mm 	Tés et pattes de fixation en fibre de verre 	<ul style="list-style-type: none"> • Insert PVDF de 38,1 à 50,8 mm
Selles de fixation en fer à accoler 	<ul style="list-style-type: none"> • 50,8 à 101,6 mm, découper un trou de 36,5 mm • Plus de 101,6 mm, découper un trou de 54 mm • Commande spéciale pour plus de 355,6 mm 	Raccord union métrique 	<ul style="list-style-type: none"> • Pour tuyaux DN 15 à 50 mm • PP ou PVDF

Information pour les commandes

515/8510-XX

N° réf. fab.	Code	Description des produits
P51530-H0	198 801 659	Capteur, polypropylène, Hastelloy-C, PVDF (noir); tuyau 0,5 à 4 po
P51530-P0	198 801 620	Capteur, polypropylène, axe rotor titane, rotor PVDF (noir), tuyau 0,5 à 4 po
P51530-P1	198 801 621	Capteur, polypropylène, axe rotor titane, rotor PVDF (noir), tuyau 5 à 8 po
P51530-P2	198 801 622	Capteur, polypropylène, axe rotor titane, rotor PVDF (noir), tuyau 10 à 36 po
P51530-P3	198 840 310	Capteur, Wet-Tap, polypropylène, axe rotor titane, rotor PVDF (noir), tuyau 0,5 à 4 po
P51530-P4	198 840 311	Capteur, Wet-Tap, polypropylène, axe rotor titane, rotor PVDF (noir), tuyau 5 à 8 po
P51530-P5	198 840 312	Capteur, Wet-Tap, intégré, PP, axe rotor titane, rotor PVDF (noir), tuyau 10 à 36 po
P51530-S0	198 801 661	Capteur, polypropylène, PVDF (beige), PVDF (noir); tuyau 0,5 à 4 po
P51530-T0	198 801 663	Capteur, PVDF (beige), axe rotor Hastelloy, rotor PVDF (beige), tuyau 10 à 36 po
P51530-T1	198 801 664	Capteur, PVDF (beige), axe rotor PVDF (beige), rotor PVDF (beige), tuyau 0,5 à 4 po
P51530-V0	198 801 623	Capteur, polypropylène, axe rotor titane, rotor PVDF (noir), tuyau 10 à 36 po
P51530-V1	198 801 624	Capteur, PVDF (beige), axe rotor Hastelloy, rotor PVDF (beige), tuyau 0,5 à 4 po
P51530-V2	198 801 625	Capteur, PVDF (beige), axe rotor Hastelloy, rotor PVDF (beige), tuyau 5 à 8 po
3-8510-P0	198 864 504	Capteur, PVDF (beige), axe rotor PVDF (beige), rotor PVDF (beige), tuyau 5 à 8 po
3-8510-P1	198 864 505	Capteur, intégré, PP, axe rotor titane, rotor PVDF (noir), tuyau 5 à 8 po
3-8510-T0	159 000 622	Capteur, intégré, PVDF (beige), axe rotor PVDF (beige), rotor PVDF (beige), tuyau 0,5 à 4 po
3-8510-V0	198 864 506	Capteur, intégré, PVDF (beige), axe rotor Hastelloy, rotor PVDF (beige), tuyau 0,5 à 4 po
3-3519/515-P3	159 000 819	Ens. capteur & Wet-Tap, PP, axe rotor titane, rotor PVDF (noir), tuyau 0,5 à 4 po
3-3519/515-P4	159 000 820	Ens. capteur & Wet-Tap, PP, axe rotor titane, rotor PVDF (noir), tuyau 5 à 8 po
3-3519/515-P5	159 000 821	Ens. capteur & Wet-Tap, PP, axe rotor titane, rotor PVDF (noir), tuyau 10 à 36 po

Pièces de remplacement 515/8510

M1538-2	198 801 181	Rotor, PVDF noir
P51547-3	159 000 474	Rotor, PVDF beige
M1538-4	198 820 018	Rotor, ETFE
P51550-3	198 820 043	Rotor et axe, PVDF beige
3-0515.322-1	198 820 059	Rotor à manchon, PVDF noir
3-0515.322-2	198 820 060	Rotor à manchon, PVDF beige
3-0515.322-3	198 820 017	Rotor à manchon, ETFE
P31542	198 801 630	Capuchon de capteur, rouge (à utiliser avec 515)

2536/8512-XX

N° réf. fab.	Code	Description des produits
3-2536-P0	198 840 143	Capteur, polypropylène, axe rotor titane, rotor PVDF (noir), tuyau 0,5 à 4 po
3-2536-P1	198 840 144	Capteur, polypropylène, axe rotor titane, rotor PVDF (noir), tuyau 5 à 8 po
3-2536-P2	198 840 145	Capteur, polypropylène, axe rotor titane, rotor PVDF (noir), tuyau 10 à 36 po
3-2536-P3	159 000 758	Capteur, Wet-Tap, polypropylène, axe rotor titane, rotor PVDF (noir), tuyau 0,5 à 4 po
3-2536-P4	159 000 759	Capteur, Wet-Tap, polypropylène, axe rotor titane, rotor PVDF (noir), tuyau 5 à 8 po
3-2536-P5	159 000 760	Capteur, Wet-Tap, polypropylène, axe rotor titane, rotor PVDF (noir), tuyau 10 à 36 po
3-2536-V0	198 840 146	Capteur, PVDF (beige), axe rotor Hastelloy, rotor PVDF (beige), tuyau 0,5 à 4 po
3-2536-V1	198 840 147	Capteur, PVDF (beige), axe rotor Hastelloy, rotor PVDF (beige), tuyau 5 à 8 po
3-2536-T0	198 840 149	Capteur, PVDF (beige), axe rotor PVDF (beige), rotor PVDF (beige), tuyau 0,5 à 4 po
3-2536-U0	159 001 843	Capteur, PVC (Gris), axe rotor titane, rotor, ETFE, tuyau 0,5 à 4 po
3-8512-P0	198 864 513	Capteur, intégré, PP, axe rotor titane, rotor PVDF (noir), tuyau 0,5 à 4 po
3-8512-P1	198 864 514	Capteur, intégré, PP, axe rotor titane, rotor PVDF (noir), tuyau 5 à 8 po
3-8512-T0	198 864 518	Capteur, intégré, PVDF (beige), axe rotor PVDF (beige), rotor PVDF (beige), tuyau 0,5 à 4 po
3-8512-V0	198 864 516	Capteur, intégré, PVDF (beige), axe rotor Hastelloy, rotor PVDF (beige), tuyau 0,5 à 4 po
3-3519/2536-P3	159 000 822	Ens. capteur & Wet-Tap, PP, axe rotor titane, rotor PVDF (noir), tuyau 0,5 à 4 po
3-3519/2536-P4	159 000 823	Ens. capteur & Wet-Tap, PP, axe rotor titane, rotor PVDF (noir), tuyau 5 à 8 po
3-3519/2536-P5	159 000 824	Ens. capteur & Wet-Tap, PP, axe rotor titane, rotor PVDF (noir), tuyau 10 à 36 po

Pièces de remplacement 2536/8512

3-2536.320-1	198 820 052	Rotor, PVDF noir
3-2536.320-2	159 000 272	Rotor, PVDF beige
3-2536.320-3	159 000 273	Rotor, ETFE
3-2536.321	198 820 054	Rotor et axe, PVDF beige
3-2536.322-1	198 820 056	Rotor à manchon, PVDF noir
3-2536.322-2	198 820 057	Rotor à manchon, PVDF beige
3-2536.322-3	198 820 058	Rotor à manchon, ETFE
P31542-3	159 000 464	Capuchon de capteur, bleu (à utiliser avec 2536)
3-2536.322	159 500 532	Capuchon de capteur, gris (à utiliser avec 2536)

Accessoires 515/8510 & 2536/8512

M1546-1	198 801 182	Axe de rotor, titane
M1546-2	198 801 183	Axe de rotor, Hastelloy-C
M1546-3	198 820 014	Axe de rotor, tantale
M1546-4	198 820 015	Axe de rotor, acier inoxydable
P51545	198 820 016	Axe de rotor, céramique
1220-0021	198 801 186	Joint torique, FKM
1224-0021	198 820 006	Joint torique, EPDM
1228-0021	198 820 007	Joint torique, FFKM
P31536	198 840 201	Bouchon de capteur, polypro
P31934	159 000 466	Capuchon de conduit
P51589	159 000 476	Kit d'adaptateur de conduit
5523-0222	159 000 392	Câble (par pied), 2 cond. avec blindage, 22 AWG
3-8050	159 000 184	Base universelle de conduit
3-8050-1	159 000 753	Boîtier pour montage universel
3-8050.390-1	159 001 702	Écrou de retenue, remplacement, Valox® K4530
3-8050.390-3	159 310 116	Écrou de retenue, kit de remplacement, NPT, PP
3-8050.390-4	159 310 117	Écrou de retenue, kit de remplacement, NPT, PVDF
3-8051	159 000 187	Kit d'adaptateur intégré



Georg Fischer Signet LLC, 3401 Aero Jet Avenue, El Monte, CA 91731-2882 É.-U. • Tél. (626) 571-2770 • Fax (626) 573-2057
 Pour ventes et service dans le monde entier, visiter notre site Web : www.gfsignet.com • ou téléphonez au (aux É.-U.) : (800) 854-4090
 Pour les informations les plus récentes, consulter notre site Web à www.gfsignet.com