

Robinetterie JRG

# LegioStop

Vannes à siège droit et oblique  
irréprochables sur le plan  
hygiénique et opérationnelles  
à long terme

**Nouveau**  
coques isolantes  
sur mesure pour  
vannes à siège  
oblique



JRG LegioStop

# Structure et fonction

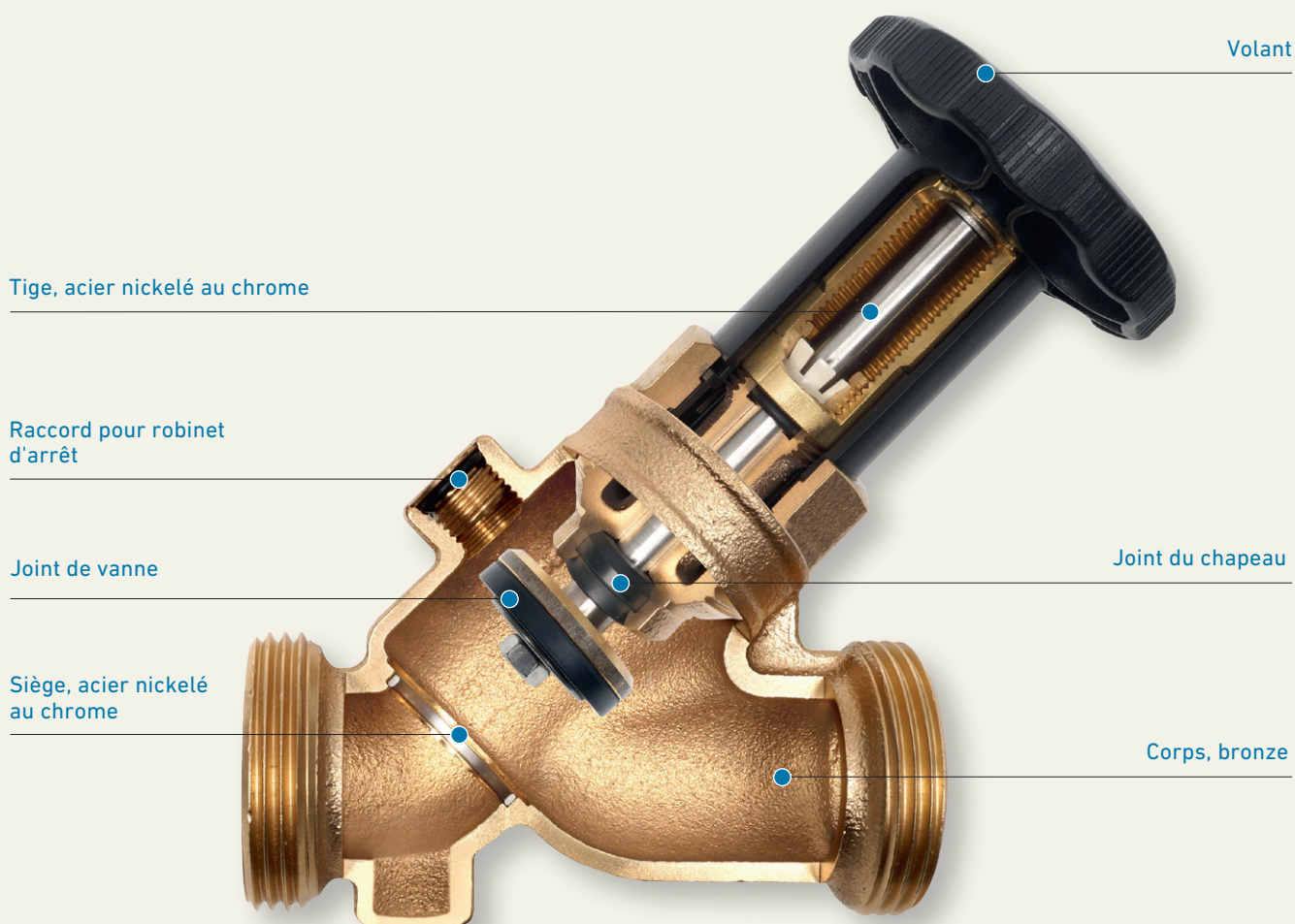

Les vannes à siège droit LegioStop sont de construction identique

## Pourquoi choisir une vanne JRG LegioStop ?

Il y a eau et eau ! L'eau potable n'est pas un fluide synthétique, mais un produit de la nature, très légèrement modifié pour des raisons hygiéniques.

Les impuretés naturelles que l'eau véhicule peuvent malheureusement provoquer des dépôts dans les conduites et la robinetterie, mais également faciliter la prolifération de biofilms (bactéries, légionelles) ainsi que la corrosion.

La vanne d'arrêt JRG LegioStop a été conçue dans le but d'exclure les dysfonctionnements et de répondre aux exigences actuelles en matière d'hygiène (aucune zone morte). En combinaison avec les systèmes de tuyauterie de JRG exempts de zones mortes, il en résulte un système de conduites d'eau potable complet sans zone morte.

Le design LegioStop garantit une aisance de fonctionnement durable des vannes. L'étanchéité multiple dans la partie supérieure de la vanne permet au fluide de ne pas progresser dans la partie mécanique et donc de ne pas compromettre la fonctionnalité de la vanne et l'hygiène du fluide. Fabriqués en acier nickelé au chrome, la tige et le siège de vanne sont par conséquent particulièrement résistants contre la corrosion et l'érosion. Le boîtier se compose de bronze. La synergie de ces propriétés montre que les vannes LegioStop représentent une composante fiable et durable de l'installation d'eau potable.

## + Avantages JRG LegioStop

### Opérationnelle sur le long terme

Le design LegioStop garantit une séparation stricte du fluide et du mécanisme et assure un fonctionnement constant de la vanne

### Aucune zone morte

La vanne est entièrement rincée, pour garantir une hygiène irréprochable du fluide

### Siège et tige de vanne en acier nickelé au chrome

Les matériaux utilisés pour la vanne sont particulièrement résistants à la corrosion et à l'érosion et sont garantis de la longue durée de vie et de la fonctionnalité de la vanne

### Position de vanne perceptible à l'oeil et au toucher

La broche sortante au niveau de la molette permet à l'utilisateur de déterminer de façon simple et rapide la position de la vanne (ouverte/fermée)

### Étiquette de marquage du fluide interchangeable

L'étiquette de marquage du fluide interchangeable sur la molette permet d'associer facilement les fluides utilisés

### 10 ans de garantie pour vannes à siège oblique

# Graphique de performances Robinet oblique

- 1 Perte de pression
- 2 Débit volumétrique

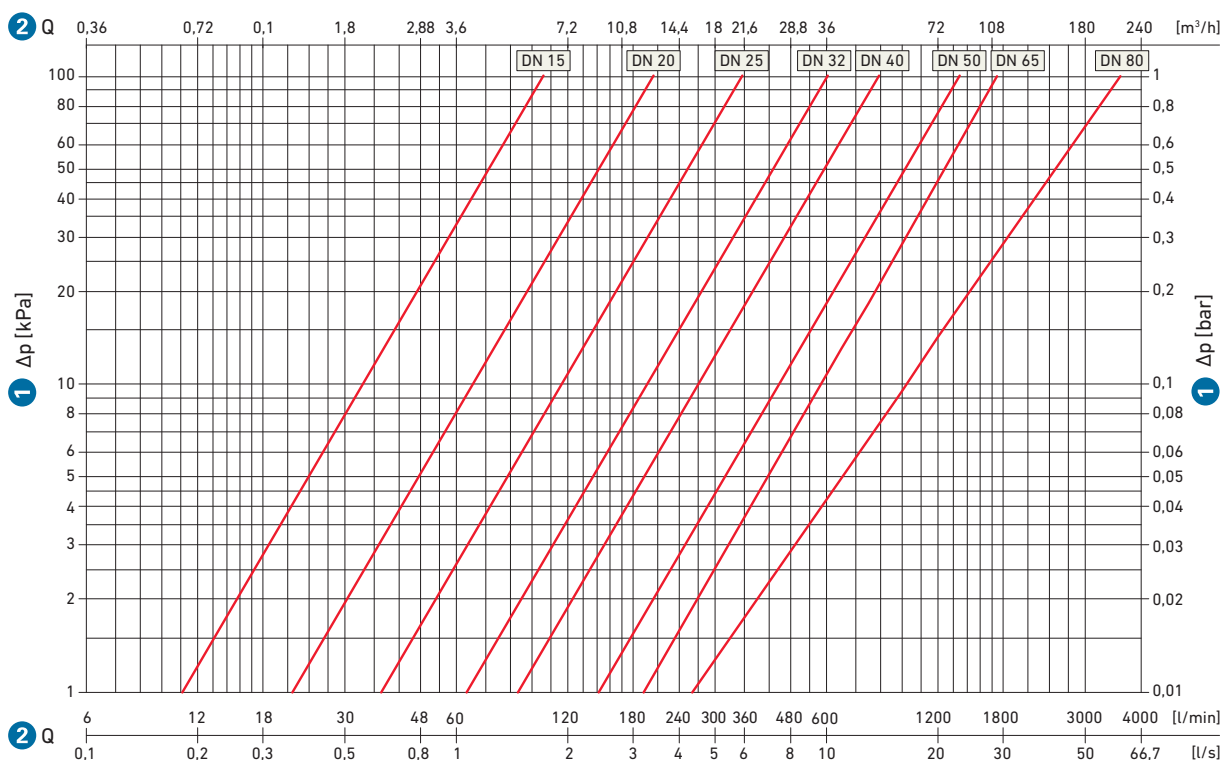

JRG LegioStop

# Graphique de performances KRV, verrouillable

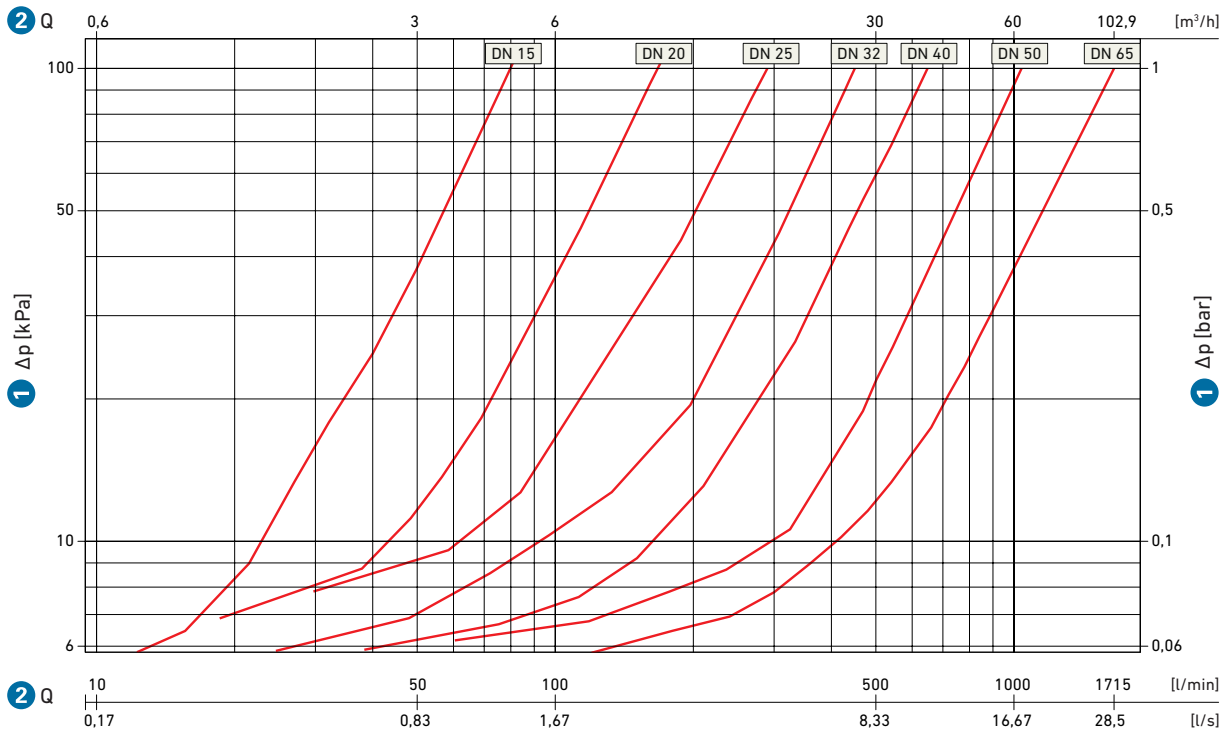

# Graphique de performances Vannes à siège droit

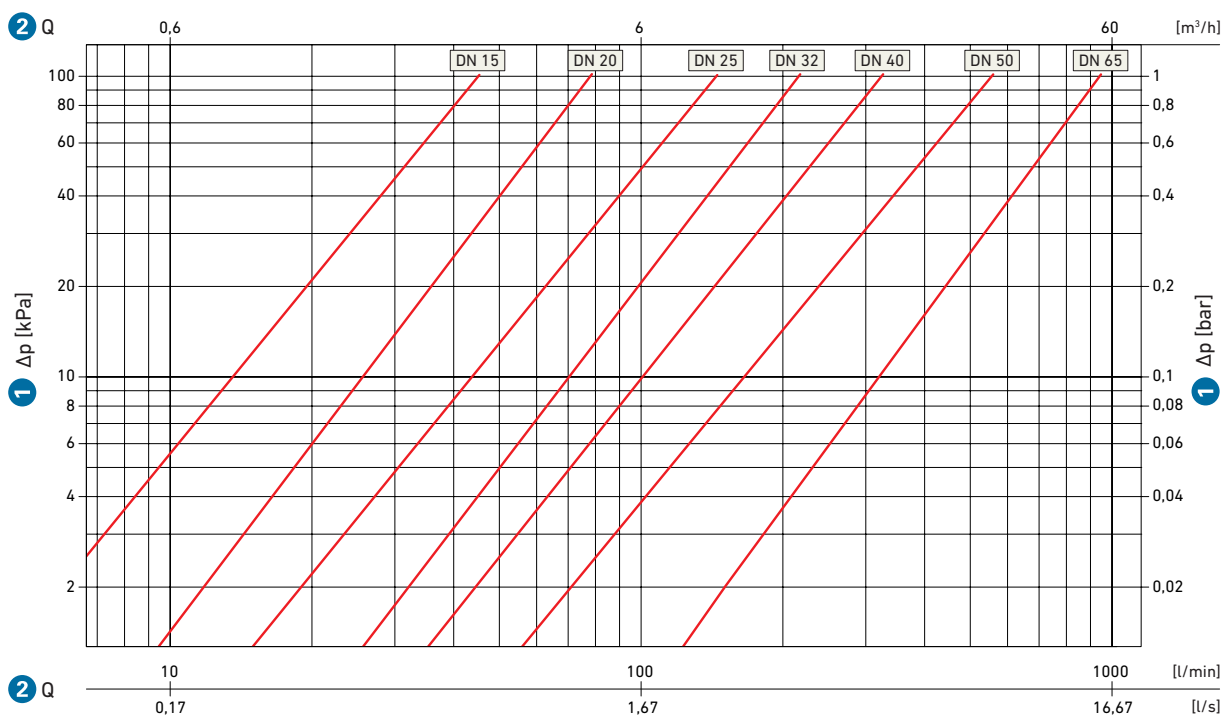

JRG LegioStop

# L'isolation

Les coques isolantes JRG sur mesure permettent de limiter encore davantage les déperditions de chaleur au niveau des conduites d'eau chaude et ainsi d'économiser de l'énergie. Elles contribuent également à une meilleure hygiène de l'eau potable en réduisant l'échauffement des conduites d'eau froide. Leur montage est lui rapide et précis grâce au système de fermeture intégré.

- Température : max. 110 °C
- Conductivité thermique : 0,035 W/mK (selon EN 12667)
- Classe de matériau : B2 (selon DIN 4102) ou E (selon EN 13501-1)

## + Avantages

### Valeurs d'isolation optimales

Protection contre les déperditions de chaleur de l'installation d'eau chaude et contre l'échauffement de l'installation d'eau froide

### Montage simple et rapide

Les coques isolantes sont conçues sur mesure et disposent d'un système de fermeture intégré

### Possibilité de réutilisation

Les coques isolantes peuvent être démontées à des fins de maintenance ou de réparation puis remises en place pour continuer à être utilisées







### Durabilité

Le matériau EPP (polypropylène expansé) est 100% recyclable



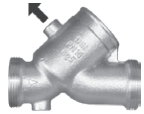
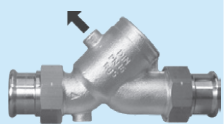

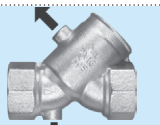
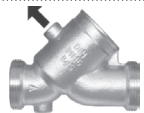
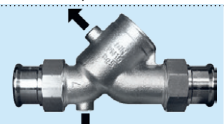

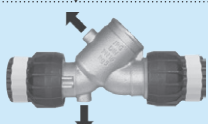
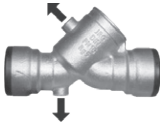





# Aperçu du programme JRG LegioStop

avec homologation SSIGE/DVGM

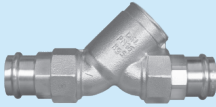
		Partie supérieure SSV	Partie supérieure KRV	Partie supérieure RV
<b>Type</b>	<b>Corps R0</b> Dim. ½-3	 <b>5290</b> > 5045 > 5046	 <b>5295</b> > 5047 verrouillable	 <b>1628</b>
Robinet oblique gf1		<b>5211</b> > 5010 > 5011	-	-
<b>Mapress</b> Robinet oblique gf 1 avec raccords		<b>5213</b> > 5013	-	-
<b>Optipress/Profipress/Sanpress</b> Robinet oblique gf 1 avec raccords		<b>5234</b> > 5074	-	-
Soupape de retenue avec filetage intérieur		-	<b>5266</b> > 5065 > 5066	<b>1610</b> > 1640 > 1641
Soupape de retenue gf 1		-	<b>5281</b> > 5080 > 5081 > 5286	<b>1611</b> > 1643
<b>Mapress</b> Soupape de retenue gf 1 avec raccords		-	<b>5283</b> > 5083	-
<b>Optipress/Profipress/Sanpress</b> Soupape de retenue gf 1 avec raccords		-	<b>5284</b>	-
Robinetterie avec pièce intermédiaire <b>MT</b>		<b>5222</b> > 4760 > 4762	<b>5262</b>	<b>1612</b>
Robinetterie avec assemblage à emboîter		<b>5225</b> > 5005 > 5025 > 5026	<b>5265</b>	<b>1615</b>

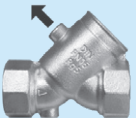
# Aperçu du programme JRG LegioStop

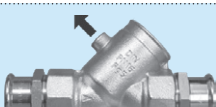
avec homologation SSIGE/DVGM

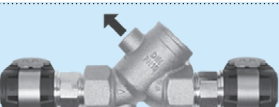
		Partie supérieure SSV	Partie supérieure KRV	Partie supérieure RV
<b>Types</b>	<b>Corps RO</b> Dim. 1/2-2	 <b>5290</b> > 5045 > 5046	 <b>5295</b> > 5047 verrouillable	 <b>1628</b>
Robinet oblique		<b>5200</b> > 5000 > 5050 > 5250	-	-
<b>Optipress/Profipress/Sanpress</b> Robinet oblique avec raccords		<b>5207</b> > 5007	-	-
<b>Mapress</b> Robinet oblique avec raccords		<b>5208</b> > 5008	-	-
Robinet oblique		<b>5221</b> > 5020 > 5031 > 5256 > 5021 > 5056 > 5030 > 5231	-	-
<b>Optipress/Profipress/Sanpress</b> Robinet oblique avec raccords		<b>5227</b> > 5027	-	-
<b>Mapress</b> Robinet oblique avec raccords		<b>5228</b> > 5028	-	-
<b>Mepla</b> Robinet oblique avec raccords		<b>5229</b> > 5029	-	-
<b>FlowFit</b> Robinet oblique avec raccords		<b>5239</b>	-	-

Remarque: Les pièces supérieures sont adaptées aux anciens corps de vanne JRG mais également à d'autres corps de vanne (DIN 3502). Les pièces supérieures 5395 sont également adaptées pour les vannes à siège droit.

# Programme de produits des robinets optique



## JRG LegioStop Robinet oblique, PN 16

- Description: Exempt de zones mortes et d'entretien du chapeau, volant non ascendant avec indicateur de position optique, siège de vanne et tige de vanne en acier inoxydable
- Température: max. 90°C
- Matériel: Bronze, acier inoxydable, EPDM, plastique
- Raccordement: filetage mâle

GN (inch)	Pouces (inch)	DN (mm)	JRG Code	GF Code	poids (kg)
½	½	15	5200.240	350 895 600	0,345
¾	¾	20	5200.320	350 895 601	0,500
1	1	25	5200.400	350 895 602	0,875
1 ¼	1 ¼	32	5200.480	350 895 603	1,268
1 ½	1 ½	40	5200.560	350 895 604	1,600
2	2	50	5200.640	350 895 605	2,500

d1 Rp (inch)	d2 G (inch)	d4 (mm)	h (mm)	l1 (mm)	l2 (mm)	PN (bar)	z1 (mm)	z2 (mm)
½	½	53	87	65	46	16	10	27
¾	¾	53	105	75	56	16	12	33
1	1	60	117	90	59	16	15	40
1 ¼	1 ¼	70	130	110	59	16	19	52
1 ½	1 ½	90	148	120	67	16	20	61
2	2	90	169	150	67	16	23	77

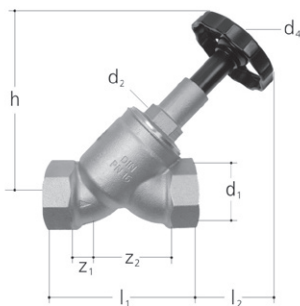

## JRG LegioStop Robinet oblique, PN 16

- Description: Exempt de zones mortes et d'entretien du chapeau, volant non ascendant avec indicateur de position optique, siège de vanne et tige de vanne en acier inoxydable
- Température: max. 90°C
- Matériel: bronze, acier inoxydable, EPDM, acier
- Raccordement: filetage mâle

GN (inch)	Pouces (inch)	DN (mm)	JRG Code	GF Code	poids (kg)
2 ½	2 ½	65	5200.720	350 818 706	4,200
3	3	80	5200.800	350 818 806	5,750

d1 Rp (inch)	d2 G (inch)	d4 (mm)	h (mm)	l1 (mm)	l2 (mm)	PN (bar)	z1 (mm)	z2 (mm)
2 ½	2 ½	120	260	180	132	16	22	98
3	3	120	277	210	127	16	27	117



# Programme de produits des robinets optique

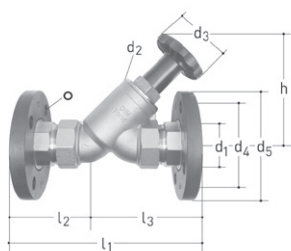

## JRG LegioStop Robinet oblique, PN 16

- Description: Exempt de zones mortes et d'entretien du chapeau, volant non ascendant avec indicateur de position optique, siège de vanne et tige de vanne en acier inoxydable
- Température: max. 90°C
- Matériel: Bronze, acier inoxydable, EPDM, plastique
- Raccord: brides

DN (mm)	d (mm)	JRG Code	GF Code	poids (kg)
25	25	5204.025	350 895 726	2,530
32	32	5204.032	350 895 727	3,500
40	40	5204.040	350 895 728	4,540
50	50	5204.050	350 895 729	7,080

DN (mm)	d1 (mm)	d2 G (inch)	d3 (mm)	d4 (mm)	d5 (mm)	h (mm)	l1 (mm)	l2 (mm)	l3 (mm)	PN (bar)	○
25	25	1	60	85	115	117	188	82	107	16	4x14
32	32	1 ¼	70	100	140	130	213	90	123	16	4x18
40	40	1 ½	90	110	150	148	229	94	135	16	4x18
50	50	2	90	125	165	169	262	104	158	16	4x18

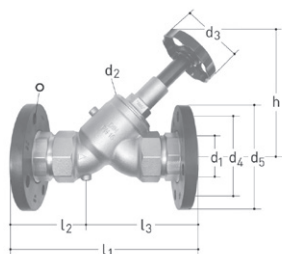

## JRG LegioStop Robinet oblique, PN 16

- Description: Exempt de zones mortes et d'entretien du chapeau, volant non ascendant avec indicateur de position optique, siège de vanne et tige de vanne en acier inoxydable
- Température: max. 90°C
- Matériel: bronze, acier inoxydable, EPDM, acier
- Raccord: brides

DN (mm)	d (mm)	JRG Code	GF Code	poids (kg)
65	65	5204.065	350 895 730	10,340
80	80	5204.080	350 895 731	13,020

DN (mm)	d1 (mm)	d2 G (inch)	d3 (mm)	d4 (mm)	d5 (mm)	h (mm)	l1 (mm)	l2 (mm)	l3 (mm)	PN (bar)	○
65	65	2 ½	120	145	185	260	296	110	187	16	4x18
80	80	3	120	160	200	277	333	122	212	16	8x18

# Programme de produits des robinets optique

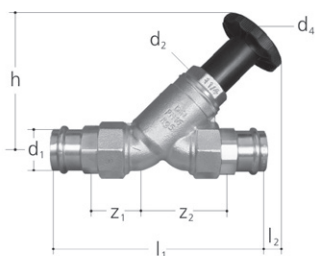

## JRG LegioStop Robinet oblique, PN 16

- Description: Exempt de zones mortes et d'entretien du chapeau, volant non ascendant avec indicateur de position optique, siège de vanne et tige de vanne en acier inoxydable
- Température: max. 90°C
- Matériel: Bronze, acier inoxydable, EPDM, plastique
- Raccord: Optipress / Sanpress

d (mm)	DN (mm)	JRG Code	GF Code	poids (kg)
15	12	5207.015	350 895 612	0,420
18	15	5207.018	350 895 613	0,430
22	20	5207.022	350 895 614	0,650
28	25	5207.028	350 895 615	1,100
35	32	5207.035	350 895 616	1,540
42	40	5207.042	350 895 617	2,508
54	50	5207.054	350 895 618	3,570

d1 (mm)	d2 G (inch)	d4 (mm)	h (mm)	l1 (mm)	l2 (mm)	z1 (mm)	z2 (mm)	PN (bar)
15	½	53	87	131	13	33	50	16
18	½	53	87	131	13	33	50	16
22	¾	53	105	146	21	39	60	16
28	1	60	117	166	21	47	72	16
35	1 ¼	70	130	196	16	56	89	16
42	1 ½	90	148	226	14	57	98	16
54	2	90	169	264	10	59	113	16

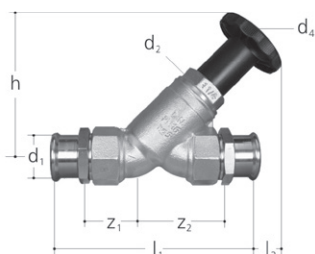

## JRG LegioStop Robinet oblique, PN 16

- Description: Exempt de zones mortes et d'entretien du chapeau, volant non ascendant avec indicateur de position optique, siège de vanne et tige de vanne en acier inoxydable
- Température: max. 90°C
- Matériel: bronze, laiton, EPDM, plastique
- Raccord: Mapress

d (mm)	DN (mm)	JRG Code	GF Code	poids (kg)
15	12	5208.015	350 895 619	0,440
18	15	5208.018	350 895 620	0,450
22	20	5208.022	350 895 621	0,660
28	25	5208.028	350 895 622	1,080
35	32	5208.035	350 895 623	1,570
42	40	5208.042	350 895 624	2,040
54	50	5208.054	350 895 625	3,230

d1 (mm)	d2 G (inch)	d4 (mm)	h (mm)	l1 (mm)	l2 (mm)	z1 (mm)	z2 (mm)	PN (bar)
15	½	53	87	123	17	33	50	16
18	½	53	87	125	16	33	51	16
22	¾	53	105	133	27	35	56	16
28	1	60	117	152	28	40	66	16
35	1 ¼	70	130	178	25	46	80	16
42	1 ½	90	148	196	29	48	89	16
54	2	90	169	282	21	79	133	16

# Programme de produits des robinets oblique

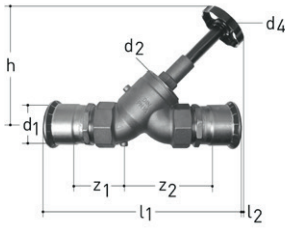

## JRG LegioStop Robinet oblique, PN 16

- Description: Exempt de zones mortes et d'entretien du chapeau, volant non ascendant avec indicateur de position optique, siège de vanne et tige de vanne en acier inoxydable
- Température: max. 90°C
- Matériel: bronze, acier inoxydable, EPDM, acier
- Raccord: Mapress

d	DN	JRG Code	GF Code	poids	d1	d2 G	d4	h	l1	l2	z1	z2	PN
(mm)	(mm)			(kg)	(mm)	(inch)	(mm)	(mm)	(mm)	(mm)	(mm)	(mm)	(bar)
76,1	65	5208.076	350 818 723	5,760	76	2 ½	120	260	365	39	92	168	16
88,9	80	5208.088	350 818 818	8,155	89	3	120	277	425	20	108	198	16

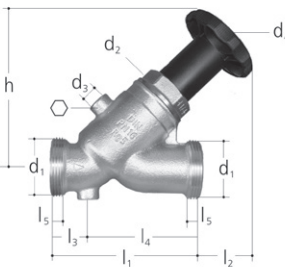

## JRG LegioStop Robinet oblique, PN 16

- Description: Exempt de zones mortes et d'entretien du chapeau, volant non ascendant avec indicateur de position optique, siège de vanne et tige de vanne en acier inoxydable
- Température: max. 90°C
- Matériel: Bronze, acier inoxydable, EPDM, plastique
- Raccordement: filetage mâle

Pouces	DN	JRG Code	GF Code	poids
(inch)	(mm)			(kg)
½	15	5211.015	350 895 651	0,350
¾	20	5211.020	350 895 652	0,530
1	25	5211.025	350 895 653	0,840
1 ¼	32	5211.032	350 895 654	1,130
1 ½	40	5211.040	350 895 655	1,620
2	50	5211.050	350 895 656	2,330

d1 G	d2 G	d3 Rp	d4	h	l1	l2	l3	l4	l5	PN	⊙
(inch)	(inch)	(inch)	(mm)	(mm)	(mm)	(mm)	(mm)	(mm)	(mm)	(bar)	
¾	½	¼	53	87	75	35	24	52	6	16	6
1	¾	¼	53	105	87	42	24	63	7	16	6
1 ¼	1	¼	60	117	99	42	24	75	8	16	6
1 ½	1 ¼	¼	70	130	118	42	30	89	9	16	6
1 ¾	1 ½	¼	90	148	130	48	31	100	10	16	6
2 ¾	2	¼	90	169	155	49	35	120	11	16	6

# Programme de produits des robinets optique

## JRG LegioStop Robinet oblique, PN 16

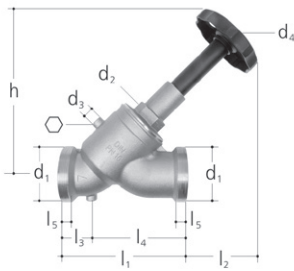

- Description: Exempt de zones mortes et d'entretien du chapeau, volant non ascendant avec indicateur de position optique, siège de vanne et tige de vanne en acier inoxydable
- Température: max. 90°C
- Matériel: bronze, acier inoxydable, EPDM, acier
- Raccordement: filetage mâle

Pouces (inch)	DN (mm)	JRG Code	GF Code	poids (kg)
2 ½	65	5211.065	351 057 004	4,060
3	80	5211.080	351 057 104	5,170

d1 G (inch)	d2 G (inch)	d3 Rp (inch)	d4 (mm)	h (mm)	l1 (mm)	l2 (mm)	l3 (mm)	l4 (mm)	l5 (mm)	PN (bar)	⊙
3	2 ½	¼	120	260	190	113	43	147	15	16	6
3 ½	3	¼	120	277	215	122	60	155	16	16	6

## JRG LegioStop Robinet oblique, PN 16

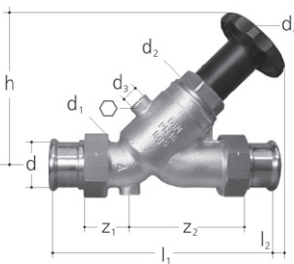

- Description: Exempt de zones mortes et d'entretien du chapeau, volant non ascendant avec indicateur de position optique, siège de vanne et tige de vanne en acier inoxydable
- Température: max. 90°C
- Matériel: Bronze, acier inoxydable, EPDM, plastique
- Raccord: Mapress

d (mm)	DN (mm)	JRG Code	GF Code	poids (kg)
15	12	5213.015	350 895 663	0,510
18	15	5213.018	350 895 664	0,500
22	20	5213.022	350 895 665	0,740
28	25	5213.028	350 895 666	1,180
35	32	5213.035	350 895 667	1,500
42	40	5213.042	350 895 668	2,025
54	50	5213.054	350 895 669	3,170

d (mm)	DN (mm)	d1 G (inch)	d2 G (inch)	d3 Rp (inch)	d4 (mm)	h (mm)	l1 (mm)	l2 (mm)	z1 (mm)	z2 (mm)	PN (bar)	⊙
15	12	¾	½	¼	53	87	136	5	35	63	16	6
18	15	¾	½	¼	53	87	136	5	35	63	16	6
22	20	1	¾	¼	53	105	150	10	35	74	16	6
28	25	1 ¼	1	¼	60	117	170	7	37	87	16	6
35	32	1 ½	1 ¼	¼	70	130	195	4	43	102	16	6
42	40	1 ¾	1 ½	¼	90	148	215	6	44	113	16	6
54	50	2 ¾	2	¼	90	169	252	2	49	134	16	6

# Programme de produits des robinets optique

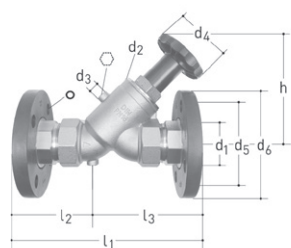

## JRG LegioStop Robinet oblique, PN 16

- Description: Exempt de zones mortes et d'entretien du chapeau, volant non ascendant avec indicateur de position optique, siège de vanne et tige de vanne en acier inoxydable
- Température: max. 90°C
- Matériel: Bronze, acier inoxydable, EPDM, plastique
- Raccord: brides

DN (mm)	d (mm)	JRG Code	GF Code	poids (kg)
25	25	5220.025	350 895 526	2,550
32	32	5220.032	350 895 527	3,520
40	40	5220.040	350 895 528	4,560
50	50	5220.050	350 895 529	7,090

DN (mm)	d1 (mm)	d2 G (inch)	d3 Rp (inch)	d4 (mm)	d5 (mm)	d6 (mm)	h (mm)	l1 (mm)	l2 (mm)	l3 (mm)	PN (bar)	○	◇
25	25	1	¼	60	85	115	117	188	82	107	16	4x14	6
32	32	1 ¼	¼	70	100	140	130	213	90	123	16	4x18	6
40	40	1 ½	¼	90	110	150	148	229	94	135	16	4x18	6
50	50	2	¼	90	125	165	169	262	104	158	16	4x18	6

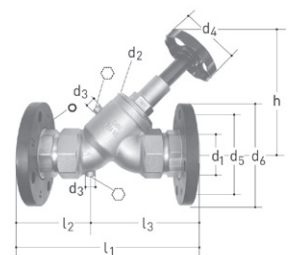

## JRG LegioStop Robinet oblique, PN 16

- Description: Exempt de zones mortes et d'entretien du chapeau, volant non ascendant avec indicateur de position optique, siège de vanne et tige de vanne en acier inoxydable
- Température: max. 90°C
- Matériel: bronze, acier inoxydable, EPDM, acier
- Raccord: brides

DN (mm)	d (mm)	JRG Code	GF Code	poids (kg)
65	65	5220.065	350 895 936	10,360
80	80	5220.080	350 895 937	13,030

DN (mm)	d1 (mm)	d2 G (inch)	d3 Rp (inch)	d4 (mm)	d5 (mm)	d6 (mm)	h (mm)	l1 (mm)	l2 (mm)	l3 (mm)	PN (bar)	○	◇
65	65	2 ½	¼	120	145	185	260	296	110	187	16	4x18	6
80	80	3	¼	120	160	200	277	333	122	212	16	8x18	6

# Programme de produits des robinets oplique

## JRG LegioStop Robinet oblique, PN 16



- Description: Exempt de zones mortes et d'entretien du chapeau, volant non ascendant avec indicateur de position optique, siège de vanne et tige de vanne en acier inoxydable
- Température: max. 90°C
- Matériel: Bronze, acier inoxydable, EPDM, plastique
- Raccordement: filetage mâle

GN (inch)	Pouces (inch)	DN (mm)	JRG Code	GF Code	poids (kg)
1/2	1/2	15	5221.240	350 895 633	0,370
3/4	3/4	20	5221.320	350 895 634	0,554
1	1	25	5221.400	350 895 635	0,890
1 1/4	1 1/4	32	5221.480	350 895 636	1,280
1 1/2	1 1/2	40	5221.560	350 895 637	1,610
2	2	50	5221.640	350 895 638	2,520

d1 Rp (inch)	d2 G (inch)	d3 Rp (inch)	d4 (mm)	h (mm)	l1 (mm)	l2 (mm)	z1 (mm)	z2 (mm)	PN (bar)	⊙
1/2	1/2	1/4	53	87	65	46	10	27	16	6
3/4	3/4	1/4	53	105	75	56	12	33	16	6
1	1	1/4	60	117	90	59	15	40	16	6
1 1/4	1 1/4	1/4	70	130	110	59	19	52	16	6
1 1/2	1 1/2	1/4	90	148	120	67	20	61	16	6
2	2	1/4	90	169	150	67	23	77	16	6

## JRG LegioStop Robinet oblique, PN 16

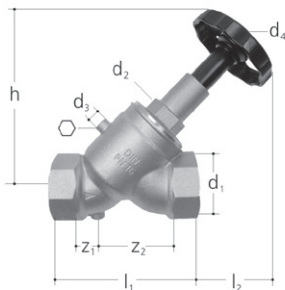

- Description: Exempt de zones mortes et d'entretien du chapeau, volant non ascendant avec indicateur de position optique, siège de vanne et tige de vanne en acier inoxydable
- Température: max. 90°C
- Matériel: bronze, acier inoxydable, EPDM, acier
- Raccordement: filetage mâle

GN (inch)	Pouces (inch)	DN (mm)	JRG Code	GF Code	poids (kg)
2 1/2	2 1/2	65	5221.720	350 818 707	4,220
3	3	80	5221.800	350 818 807	5,690

d1 Rp (inch)	d2 G (inch)	d3 Rp (inch)	d4 (mm)	h (mm)	l1 (mm)	l2 (mm)	z1 (mm)	z2 (mm)	PN (bar)	⊙
2 1/2	2 1/2	1/4	120	260	180	132	22	98	16	6
3	3	1/4	120	277	210	127	27	117	16	6

# Programme de produits des robinets obliqu

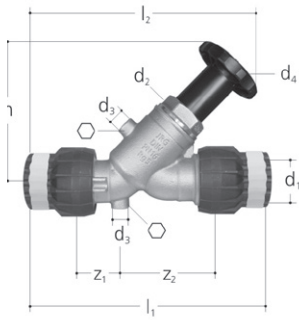

## JRG LegioStop Robinet oblique, PN 10

- Description: Exempt de zones mortes et d'entretien du chapeau, volant non ascendant avec indicateur de position optique, siège de vanne et tige de vanne en acier inoxydable
- Température : Max. 90°C
- Matériel: Bronze, acier inoxydable, EPDM, plastique
- Raccord: JRG Sanipex MT

d (mm)	DN (mm)	JRG Code	GF Code	poids (kg)
16	12	5222.016	350 895 732	0,360
20	15	5222.020	350 895 733	0,390
26	20	5222.026	350 895 734	0,590
32	25	5222.032	350 895 735	0,950
40	32	5222.040	350 895 736	1,360
50	40	5222.050	351 650 970	2,160
63	50	5222.063	351 663 970	3,380

d (mm)	DN (mm)	d1 (mm)	d2 G (inch)	d3 Rp (inch)	d4 (mm)	h (mm)	l1 (mm)	l2 (mm)	z1 (mm)	z2 (mm)	PN (bar)	⊙
16	12	16	½	¼	53	87	115	133	28	50	10	6
20	15	20	½	¼	53	87	122	137	27	51	10	6
26	20	26	¾	¼	53	105	148	160	27	63	10	6
32	25	32	1	¼	60	117	178	182	28	75	10	6
40	32	40	1 ¼	¼	70	130	212	212	37	92	10	6
50	40	50	1 ½	¼	90	175	256	245	46	108	10	6
63	50	63	2	¼	90	196	315	287	55	134	10	6

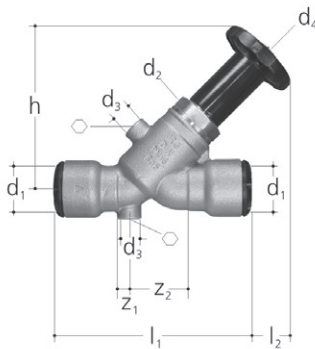

## JRG LegioStop Robinet oblique sudoFIT, Bronze

- Description: Exempt de zones mortes et d'entretien du chapeau, volant non ascendant avec indicateur de position optique, siège de vanne et tige de vanne en acier inoxydable
- Température : Max. 90°C
- Matériel: Bronze, acier inoxydable, EPDM, plastique
- Raccord: Système à emboîter

Homologué pour les types et systèmes de tuyauterie suivants : (Pour d'autres homologations, veuillez contacter notre service technique)

**Tuyaux en acier inox** / PN16 / Ø 15, 18, 22, 28, 35, 42, 54 / Mapress / Optipress, Sanpress / inoxPRES

**Tuyaux en cuivre** / PN10 / Ø 15, 18, 22, 28, 35, 42, 54 / WICU, KME / SANCO, Wieland-Werke / SANCO, KME

d (mm)	DN (mm)	JRG Code	GF Code	poids (kg)
15	12	5225.015	351 060 406	0,354
18	15	5225.018	351 060 416	0,401
22	20	5225.022	351 060 426	0,550
28	25	5225.028	351 060 436	0,930
35	32	5225.035	351 060 446	1,370
42	40	5225.042	351 060 676	2,018
54	50	5225.054	351 060 686	2,990

d (mm)	DN (mm)	d1 (mm)	d2 G (inch)	d3 Rp (inch)	d4 (mm)	h (mm)	l1 (mm)	l2 (mm)	z1 (mm)	z2 (mm)	⊙	PN (bar)
15	12	15	½	¼	53	87	82	37	8	26	6	10/16
18	15	18	½	¼	53	87	98	27	8	31	6	10/16
22	20	22	¾	¼	53	105	103	39	7	35	6	10/16
28	25	28	1	¼	60	117	136	31	9	44	6	10/16
35	32	35	1 ¼	¼	70	130	164	26	11	57	6	10/16
42	40	42	1 ½	¼	90	148	191	27	11	62	6	10/16
54	50	54	2	¼	90	169	231	21	14	79	6	10/16

# Programme de produits des robinets optique

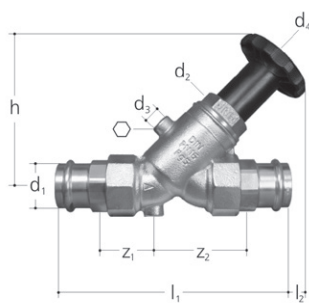

## JRG LegioStop Robinet oblique, PN 16

- Description: Exempt de zones mortes et d'entretien du chapeau, volant non ascendant avec indicateur de position optique, siège de vanne et tige de vanne en acier inoxydable
- Température: max. 90°C
- Matériel: Bronze, acier inoxydable, EPDM, plastique
- Raccord: Optipress / Sanpress

d (mm)	DN (mm)	JRG Code	GF Code	poids (kg)
15	12	5227.015	350 895 677	0,460
18	15	5227.018	350 895 678	0,574
22	20	5227.022	350 895 679	0,680
28	25	5227.028	350 895 680	1,150
35	32	5227.035	350 895 681	1,889
42	40	5227.042	350 895 682	2,130
54	50	5227.054	350 895 683	3,560

d (mm)	DN (mm)	d1 (mm)	d2 G (inch)	d3 Rp (inch)	d4 (mm)	h (mm)	l1 (mm)	l2 (mm)	z1 (mm)	z2 (mm)	PN (bar)	○
15	12	15	½	¼	53	87	131	13	33	50	16	6
18	15	18	½	¼	53	87	131	13	33	50	16	6
22	20	22	¾	¼	53	105	146	21	39	60	16	6
28	25	28	1	¼	60	117	166	21	47	72	16	6
35	32	35	1 ¼	¼	70	130	196	16	56	89	16	6
42	40	42	1 ½	¼	90	148	226	14	57	98	16	6
54	50	54	2	¼	90	169	264	10	59	113	16	6

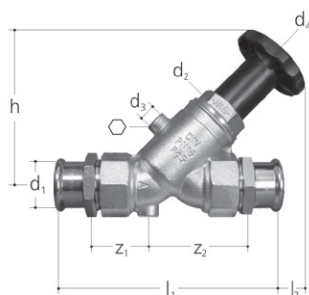

## JRG LegioStop Robinet oblique, PN 16

- Description: Exempt de zones mortes et d'entretien du chapeau, volant non ascendant avec indicateur de position optique, siège de vanne et tige de vanne en acier inoxydable
- Température: max. 90°C
- Matériel: Bronze, acier inoxydable, EPDM, plastique
- Raccord: Mapress

d (mm)	DN (mm)	JRG Code	GF Code	poids (kg)
15	12	5228.015	350 895 684	0,480
18	15	5228.018	350 895 685	0,480
22	20	5228.022	350 895 686	0,670
28	25	5228.028	350 895 687	1,130
35	32	5228.035	350 895 688	1,600
42	40	5228.042	350 895 689	2,090
54	50	5228.054	350 895 690	3,250

d (mm)	DN (mm)	d1 (mm)	d2 G (inch)	d3 Rp (inch)	d4 (mm)	h (mm)	l1 (mm)	l2 (mm)	z1 (mm)	z2 (mm)	PN (bar)	○
15	12	15	½	¼	53	87	123	17	33	50	16	6
18	15	18	½	¼	53	87	125	16	33	51	16	6
22	20	22	¾	¼	53	105	133	27	35	56	16	6
28	25	28	1	¼	60	116	152	28	40	66	16	6
35	32	35	1 ¼	¼	70	130	178	25	47	80	16	6
42	40	42	1 ½	¼	90	148	196	29	48	89	16	6
54	50	54	2	¼	90	169	282	21	79	133	16	6



# Programme de produits des robinets optique

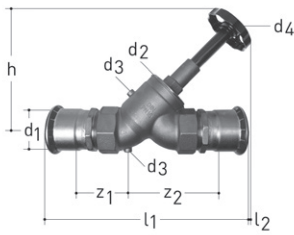

## JRG LegioStop Robinet oblique, PN 16

- Description: Exempt de zones mortes et d'entretien du chapeau, volant non ascendant avec indicateur de position optique, siège de vanne et tige de vanne en acier inoxydable
- Température: max. 90°C
- Matériel: bronze, acier inoxydable, EPDM, acier
- Raccord: Mapress

DN (mm)	JRG Code	GF Code	poids (kg)
65	<b>5228.076</b>	<b>350 818 724</b>	5,775
80	<b>5228.088</b>	<b>350 818 819</b>	8,170

d1 (mm)	d2 G (inch)	d3 Rp (inch)	d4 (mm)	h (mm)	l1 (mm)	l2 (mm)	z1 (mm)	z2 (mm)	PN (bar)	⊙
76,1	2 ½	¼	120	260	365	39	92	168	16	6
88,9	3	¼	120	277	425	20	108	198	16	6

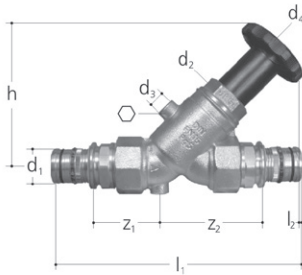

## JRG LegioStop Robinet oblique, PN 16

- Description: Exempt de zones mortes et d'entretien du chapeau, volant non ascendant avec indicateur de position optique, siège de vanne et tige de vanne en acier inoxydable
- Température: max. 90°C
- Matériel: Bronze, acier inoxydable, EPDM, plastique
- Raccordement: Mepla

d (mm)	DN (mm)	JRG Code	GF Code	poids (kg)
16	12	<b>5229.016</b>	<b>350 895 691</b>	0,494
20	15	<b>5229.020</b>	<b>350 895 692</b>	0,504
26	20	<b>5229.026</b>	<b>350 895 693</b>	0,764
32	25	<b>5229.032</b>	<b>350 895 694</b>	1,240
40	32	<b>5229.040</b>	<b>350 895 695</b>	1,810
50	40	<b>5229.050</b>	<b>350 895 696</b>	2,560
63	50	<b>5229.063</b>	<b>350 895 697</b>	5,010

d (mm)	DN (mm)	d1 (mm)	d2 G (inch)	d3 Rp (inch)	d4 (mm)	h (mm)	l1 (mm)	l2 (mm)	z1 (mm)	z2 (mm)	PN (bar)	⊙
16	12	16	½	¼	53	87	145	6	39	56	16	6
20	15	20	½	¼	53	87	151	3	40	57	16	6
26	20	26	¾	¼	53	105	173	7	44	65	16	6
32	25	32	1	¼	60	117	182	13	51	76	16	6
40	32	40	1 ¼	¼	70	130	218	5	59	92	16	6
50	40	50	1 ½	¼	90	148	240	7	62	103	16	6
63	50	63	2	¼	90	169	334	25	73	127	16	6

# Programme de produits des robinets oplique

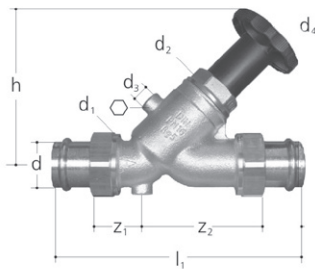

## JRG LegioStop Robinet oblique, PN 16

- Description: Exempt de zones mortes et d'entretien du chapeau, volant non ascendant avec indicateur de position optique, siège de vanne et tige de vanne en acier inoxydable
- Température: max. 90°C
- Matériel: Bronze, acier inoxydable, EPDM, plastique
- Raccord: Optipress / Sanpress

d (mm)	DN (mm)	JRG Code	GF Code	poids (kg)
15	12	5234.015	350 895 670	0,500
18	15	5234.018	350 895 671	0,490
22	20	5234.022	350 895 672	0,740

28	25	5234.028	350 895 673	1,180
35	32	5234.035	350 895 674	1,550
42	40	5234.042	350 895 675	2,250
54	50	5234.054	350 895 676	3,420

d (mm)	DN (mm)	d1 G (inch)	d2 G (inch)	d3 Rp (inch)	d4 (mm)	h (mm)	l1 (mm)	z1 (mm)	z2 (mm)	PN (bar)	○
15	12	3/4	1/2	1/4	50	89	143	31	65	16	6
18	15	3/4	1/2	1/4	50	89	148	34	68	16	6
22	20	1	3/4	1/4	60	106	165	39	80	16	6
28	25	1 1/4	1	1/4	70	127	182	42	93	16	6
35	32	1 1/2	1 1/4	1/4	80	149	205	47	107	16	6
42	40	1 3/4	1 1/2	1/4	90	170	246	48	118	16	6
54	50	2 3/8	2	1/4	100	200	271	48	133	16	6

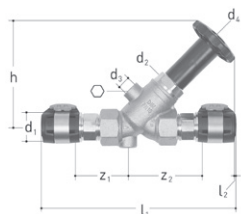

## JRG LegioStop Robinet oblique Bronze Avec transitions FlowFit

- Description: Exempt de zones mortes et d'entretien du chapeau, volant non ascendant avec indicateur de position optique, siège de vanne et tige de vanne en acier inoxydable
- Température: max. 90°C
- Matériel: Bronze, acier inoxydable, EPDM, plastique
- Connexion: FlowFit

d (mm)	DN (mm)	JRG Code	GF Code	poids (kg)
16	12	5239.016	350 895 782	0,512
20	15	5239.020	350 895 783	0,530
25	20	5239.025	350 895 784	0,788
32	25	5239.032	350 895 785	1,280
40	32	5239.040	350 895 786	1,880
50	40	5239.050	350 895 787	2,910
63	50	5239.063	350 895 788	4,632

d (mm)	DN (mm)	d1 (mm)	d2 G (inch)	d3 Rp (inch)	d4 (mm)	h (mm)	l1 (mm)	l2 (mm)	z1 (mm)	z2 (mm)	○
16	12	16	1/2	1/4	53	87	165	4	41	58	6
20	15	20	1/2	1/4	53	87	170	7	43	61	6
25	20	25	3/4	1/4	53	105	185	-1	49	70	6
32	25	32	1	1/4	60	117	210	1	55	80	6
40	32	40	1 1/4	1/4	70	130	225	-2	59	92	6
50	40	50	1 1/2	1/4	90	148	284	15	60	102	6
63	50	63	2	1/4	90	169	330	23	73	127	6

# Programme de produits des robinets optique

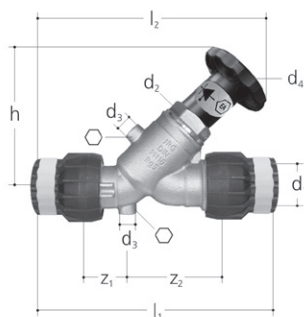

## JRG LegioStop Soupape de retenue, PN 10

- Description: Exempt de zones mortes et d'entretien du chapeau, volant non ascendant avec indicateur de position optique, siège de vanne et tige de vanne en acier inoxydable
- Température: max. 90°C
- Matériel: Bronze, acier inoxydable, EPDM, plastique
- Raccord: JRG Sanipex MT

d (mm)	DN (mm)	JRG Code	GF Code	poids (kg)
16	12	5262.016	350 896 263	0,352
20	15	5262.020	350 896 264	0,380
26	20	5262.026	350 896 265	0,580
32	25	5262.032	350 896 266	0,950
40	32	5262.040	350 896 267	1,365
50	40	5262.050	350 896 292	2,187
63	50	5262.063	350 896 293	3,465

d (mm)	DN (mm)	d1 (mm)	d2 G (inch)	d3 Rp (inch)	d4 (mm)	h (mm)	l1 (mm)	l2 (mm)	z1 (mm)	z2 (mm)	PN (bar)	⊕
16	12	16	½	¼	53	87	115	133	28	50	10	6
20	15	20	½	¼	53	87	122	137	27	51	10	6
26	20	26	¾	¼	53	105	148	160	27	63	10	6
32	25	32	1	¼	60	117	178	182	28	75	10	6
40	32	40	1 ¼	¼	70	130	218	212	37	92	10	6
50	40	50	1 ½	¼	90	148	256	246	46	108	10	6
63	50	63	2	¼	90	170	315	288	55	134	10	6

# Programme de produits des robinets optique

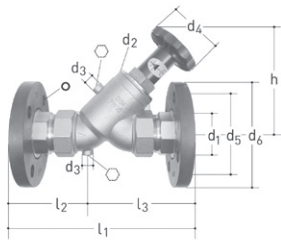

## JRG LegioStop Soupape de retenue, PN 16

- Description: Exempt de zones mortes et d'entretien du chapeau, volant non ascendant avec indicateur de position optique, siège de vanne et tige de vanne en acier inoxydable
- Température: max. 90°C
- Matériel: Bronze, acier inoxydable, EPDM, plastique
- Raccord: brides

DN (mm)	d (mm)	JRG Code	GF Code	poids (kg)
25	25	5264.025	350 818 718	2,530
32	32	5264.032	350 818 719	3,500
40	40	5264.040	350 818 720	4,540
50	50	5264.050	350 818 721	7,080

DN (mm)	d1 (mm)	d2 G (inch)	d3 Rp (inch)	d4 (mm)	d5 (mm)	d6 (mm)	h (mm)	l1 (mm)	l2 (mm)	l3 (mm)	PN (bar)	○	◇
25	25	1	¼	60	85	115	117	188	82	107	16	4x14	6
32	32	1 ¼	¼	70	100	140	130	213	90	123	16	4x18	6
40	40	1 ½	¼	90	110	150	148	229	94	135	16	4x18	6
50	50	2	¼	90	125	165	169	262	104	158	16	4x18	6

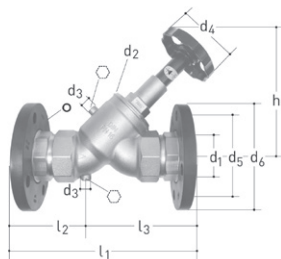

## JRG LegioStop Soupape de retenue, PN 16

- Description: Exempt de zones mortes et d'entretien du chapeau, volant non ascendant avec indicateur de position optique, siège de vanne et tige de vanne en acier inoxydable
- Température: max. 90°C
- Matériel: bronze, acier inoxydable, EPDM, acier
- Raccord: brides

DN (mm)	d (mm)	JRG Code	GF Code	poids (kg)
65	65	5264.065	350 818 722	10,340

d1 (mm)	d2 G (inch)	d3 Rp (inch)	d4 (mm)	d5 (mm)	d6 (mm)	h (mm)	l1 (mm)	l2 (mm)	l3 (mm)	PN (bar)	○	◇
65	2 ½	¼	120	145	185	260	296	110	186	16	4x18	6

# Programme de produits des robinets optique

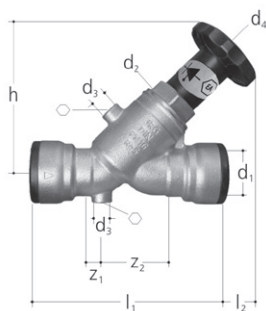

## JRG LegioStop Robinet oblique sudoFIT, Bronze

- Description: Exempt de zones mortes et d'entretien du chapeau, volant non ascendant avec indicateur de position optique, siège de vanne et tige de vanne en acier inoxydable
- Température: max. 90°C
- Matériel: Bronze, acier inoxydable, EPDM, plastique
- Raccord: Système à emboîter

\*PN16: tuyaux en acier inox, PN10: tuyaux en cuivre

Pour les procédures de montage/démontage, veuillez observer les instructions de montage jointes à la mallette de montage JRG Code 8130.000 et disponibles sur [www.gfps.com](http://www.gfps.com).

d (mm)	DN (mm)	JRG Code	GF Code	poids (kg)
15	12	5265.015	351 060 403	0,350
18	15	5265.018	351 060 413	0,390
22	20	5265.022	351 060 423	0,540
28	25	5265.028	351 060 433	0,930
35	32	5265.035	351 060 443	1,330
42	40	5265.042	351 060 673	1,830
54	50	5265.054	351 060 683	2,840

d (mm)	DN (mm)	d1 (mm)	d2 G (inch)	d3 Rp (inch)	d4 (mm)	h (mm)	l1 (mm)	l2 (mm)	PN (bar)	z1 (mm)	z2 (mm)	⊙
15	12	15	½	¼	53	87	82	37	10/16	8	26	6
18	15	18	½	¼	53	87	98	27	10/16	8	31	6
22	20	22	¾	¼	53	105	103	39	10/16	7	35	6
28	25	28	1	¼	60	117	136	31	10/16	9	44	6
35	32	35	1 ¼	¼	70	130	164	26	10/16	11	57	6
42	40	42	1 ½	¼	90	148	191	27	10/16	11	62	6
54	50	54	2	¼	90	169	231	21	10/16	14	79	6

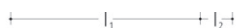

# Programme de produits des robinets optique

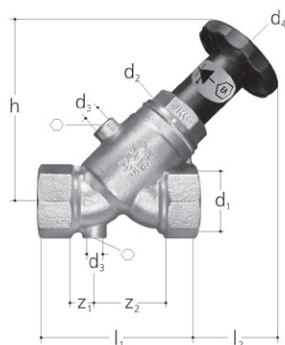

## JRG LegioStop Soupape de retenue, PN 16

- Description: Exempt de zones mortes et d'entretien du chapeau, volant non ascendant avec indicateur de position optique, siège de vanne et tige de vanne en acier inoxydable
- Température: max. 90°C
- Matériel: Bronze, acier inoxydable, EPDM, plastique
- Raccordement: filetage mâle

GN (inch)	Pouces (inch)	DN (mm)	JRG Code	GF Code	poids (kg)
½	½	15	5266.240	350 896 200	0,367
¾	¾	20	5266.320	350 896 201	0,510
1	1	25	5266.400	350 896 202	0,880
1 ¼	1 ¼	32	5266.480	350 896 203	1,253
1 ½	1 ½	40	5266.560	350 896 204	1,662
2	2	50	5266.640	350 896 205	2,523

d1 Rp (inch)	d2 G (inch)	d3 Rp (inch)	d4 (mm)	h (mm)	l1 (mm)	l2 (mm)	z1 (mm)	z2 (mm)	PN (bar)	⊙
½	½	¼	53	87	65	46	10	27	16	6
¾	¾	¼	53	105	75	56	12	33	16	6
1	1	¼	60	117	90	59	15	40	16	6
1 ¼	1 ¼	¼	70	130	110	59	19	52	16	6
1 ½	1 ½	¼	90	148	120	67	20	61	16	6
2	2	¼	90	169	150	67	23	77	16	6

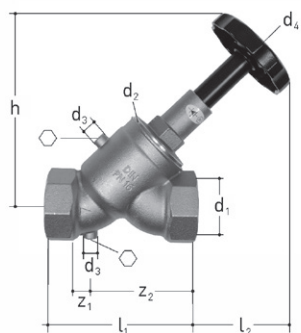

## JRG LegioStop Soupape de retenue, PN 16

- Description: Exempt de zones mortes et d'entretien du chapeau, volant non ascendant avec indicateur de position optique, siège de vanne et tige de vanne en acier inoxydable
- Température: max. 90°C
- Matériel: bronze, acier inoxydable, EPDM, acier
- Raccordement: filetage mâle

GN (inch)	Pouces (inch)	DN (mm)	JRG Code	GF Code	poids (kg)
2 ½	2 ½	65	5266.720	350 818 704	4,210

d1 Rp (inch)	d2 G (inch)	d3 Rp (inch)	d4 (mm)	h (mm)	l1 (mm)	l2 (mm)	z1 (mm)	z2 (mm)	PN (bar)	⊙
2 ½	2 ½	¼	120	260	180	132	22	98	16	6

# Programme de produits des robinets oplique

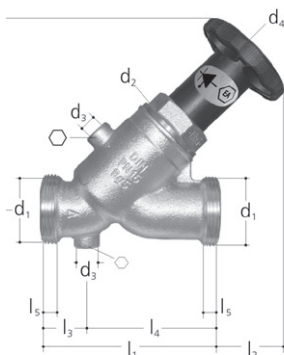

## JRG LegioStop Soupape de retenue, PN 16

- Description: Exempt de zones mortes et d'entretien du chapeau, volant non ascendant avec indicateur de position optique, siège de vanne et tige de vanne en acier inoxydable
- Température: max. 90°C
- Matériel: Bronze, acier inoxydable, EPDM, plastique
- Raccordement: filetage mâle

DN (mm)	Pouces (inch)	JRG Code	GF Code	poids (kg)
15	½	5281.015	350 896 206	0,352
20	¾	5281.020	350 896 207	0,520
25	1	5281.025	350 896 208	0,858
32	1 ¼	5281.032	350 896 209	1,130
40	1 ½	5281.040	350 896 210	1,490
50	2	5281.050	350 896 211	2,200

DN (mm)	d1 G (inch)	d2 G (inch)	d3 Rp (inch)	d4 (mm)	h (mm)	l1 (mm)	l2 (mm)	l3 (mm)	l4 (mm)	l5 (mm)	PN (bar)	⊕
15	¾	½	¼	53	87	75	35	24	52	6	16	6
20	1	¾	¼	53	105	87	42	24	63	7	16	6
25	1 ¼	1	¼	60	117	99	42	25	75	8	16	6
32	1 ½	1 ¼	¼	70	130	118	42	30	89	9	16	6
40	1 ¾	1 ½	¼	90	148	130	48	31	100	10	16	6
50	2 ¾	2	¼	90	169	155	49	35	120	11	16	6

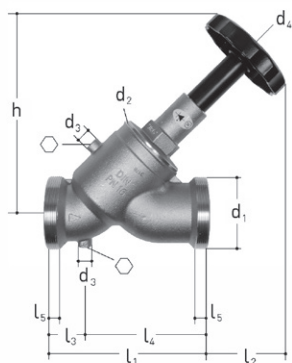

## JRG LegioStop Soupape de retenue, PN 16

- Description: Exempt de zones mortes et d'entretien du chapeau, volant non ascendant avec indicateur de position optique, siège de vanne et tige de vanne en acier inoxydable
- Température: max. 90°C
- Matériel: bronze, acier inoxydable, EPDM, acier
- Raccordement: filetage mâle

DN (mm)	Pouces (inch)	JRG Code	GF Code	poids (kg)
65	2 ½	5281.065	351 057 003	4,030

DN (mm)	d1 G (inch)	d2 G (inch)	d3 Rp (inch)	d4 (mm)	h (mm)	l1 (mm)	l2 (mm)	l3 (mm)	l4 (mm)	l5 (mm)	PN (bar)	⊕
65	3	2 ½	¼	120	260	190	113	43	147	15	16	6

# Programme de produits des robinets optique

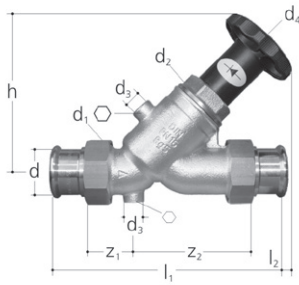

## JRG LegioStop Soupape de retenue, PN 16

- Description: Exempt de zones mortes et d'entretien du chapeau, volant non ascendant avec indicateur de position optique, siège de vanne et tige de vanne en acier inoxydable
- Température: max. 90°C
- Matériel: Bronze, acier inoxydable, EPDM, plastique
- Raccordement: filetage extérieur Mapress

d (mm)	DN (mm)	JRG Code	GF Code	poids (kg)
15	12	5283.015	350 896 218	0,510
18	15	5283.018	350 896 219	0,490
22	20	5283.022	350 896 220	0,730
28	25	5283.028	350 896 221	1,150
35	32	5283.035	350 896 222	1,574
42	40	5283.042	350 896 223	1,970
54	50	5283.054	350 896 224	3,195

d (mm)	DN (mm)	d1 G (inch)	d2 G (inch)	d3 Rp (inch)	d4 (mm)	h (mm)	l1 (mm)	l2 (mm)	z1 (mm)	z2 (mm)	PN (bar)	○
15	12	3/4	1/2	1/4	53	87	131	18	35	63	16	6
18	15	3/4	1/2	1/4	53	87	131	18	35	63	16	6
22	20	1	3/4	1/4	53	105	149	22	35	74	16	6
28	25	1 1/4	1	1/4	60	117	165	22	38	88	16	6
35	32	1 1/2	1 1/4	1/4	70	130	184	22	43	102	16	6
42	40	1 3/4	1 1/2	1/4	90	148	208	22	44	113	16	6
54	50	2 3/8	2	1/4	90	169	239	22	50	135	16	6

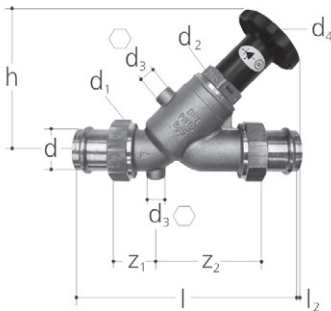

## JRG LegioStop Soupape de retenue, PN 16

- Description: Exempt de zones mortes et d'entretien du chapeau, volant non ascendant avec indicateur de position optique, siège de vanne et tige de vanne en acier inoxydable
- Température: max. 90°C
- Matériel: Bronze, acier inoxydable, EPDM, plastique
- Raccordement: filetage extérieur Optipress / Sanpress

d (mm)	DN (mm)	JRG Code	GF Code	poids (kg)
15	12	5284.015	350 896 285	0,490
18	15	5284.018	350 896 286	0,492
22	20	5284.022	350 896 287	0,730
28	25	5284.028	350 896 288	1,155
35	32	5284.035	350 896 289	1,510
42	40	5284.042	350 896 290	2,190
54	50	5284.054	350 896 291	3,290

d (mm)	DN (mm)	d1 G (inch)	d2 G (inch)	d3 Rp (inch)	d4 (mm)	h (mm)	l1 (mm)	l2 (mm)	z1 (mm)	z2 (mm)	PN (bar)	○
15	12	3/4	1/2	1/4	53	87	149	16	37	65	16	6
18	15	3/4	1/2	1/4	53	87	155	13	40	68	16	6
22	20	1	3/4	1/4	53	105	165	18	39	78	16	6
28	25	1 1/4	1	1/4	60	117	183	17	42	93	16	6
35	32	1 1/2	1 1/4	1/4	70	130	206	17	48	107	16	6
42	40	1 3/4	1 1/2	1/4	90	148	252	15	51	120	16	6
54	50	2 3/8	2	1/4	90	169	277	22	50	135	16	6



# Programme de produits des robinets d'arrêt

## JRG LegioStop Robinet d'arrêt droit, PN 16

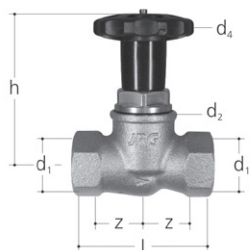

- Description: Exempt de zones mortes et d'entretien du chapeau, volant non ascendant avec indicateur de position optique, siège de vanne et tige de vanne en acier inoxydable
- Température: max. 90°C
- Matériel: Bronze, acier inoxydable, EPDM, plastique
- Raccordement: filetage mâle

DN (mm)	Pouces (inch)	GN (inch)	JRG Code	GF Code	poids (kg)	d1 Rp (inch)	d2 G (inch)	d4 (mm)	h (mm)	l (mm)	PN (bar)	z (mm)
15	½	½	5350.240	350 895 800	0,280	½	½	53	70	60	16	17
20	¾	¾	5350.320	350 895 801	0,490	¾	¾	53	79	75	16	23
25	1	1	5350.400	350 895 802	0,800	1	1	60	89	90	16	28
32	1 ¼	1 ¼	5350.480	350 895 803	1,180	1 ¼	1 ¼	70	98	105	16	34
40	1 ½	1 ½	5350.560	350 895 804	1,710	1 ½	1 ½	90	110	120	16	41
50	2	2	5350.640	350 895 805	2,450	2	2	90	123	140	16	46

## JRG LegioStop Robinet d'arrêt droit, PN 16

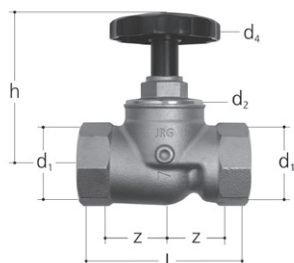

- Description: Exempt de zones mortes et d'entretien du chapeau, volant non ascendant avec indicateur de position optique, siège de vanne et tige de vanne en acier inoxydable
- Température: max. 90°C
- Matériel: Bronze, acier inoxydable, EPDM, plastique
- Raccordement: filetage mâle

Pouces (inch)	GN (inch)	DN (mm)	JRG Code	GF Code	poids (kg)	d1 Rp (inch)	d2 G (inch)	d4 (mm)	h (mm)	l (mm)	z (mm)	PN (bar)
2 ½	2 ½	65	5350.720	350 895 828	3,915	2 ½	2 ½	120	162	180	60	16

## JRG LegioStop Robinet d'arrêt droit, PN 16

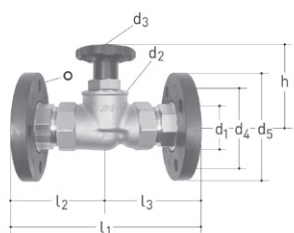

- Description: Exempt de zones mortes et d'entretien du chapeau, volant non ascendant avec indicateur de position optique, siège de vanne et tige de vanne en acier inoxydable
- Température: max. 90°C
- Matériel: Bronze, acier inoxydable, EPDM, plastique
- Raccord: brides

DN (mm)	d (mm)	JRG Code	GF Code	poids (kg)
25	25	5351.025	350 895 847	2,360
32	32	5351.032	350 895 848	3,410
40	40	5351.040	350 895 849	4,580
50	50	5351.050	350 895 850	6,880

DN (mm)	d1 (mm)	d2 G (inch)	d3 (mm)	d4 (mm)	d5 (mm)	h (mm)	l1 (mm)	l2 (mm)	l3 (mm)	PN (bar)	○
25	25	1	60	85	115	89	188	94	94	16	4x14
32	32	1 ¼	70	100	140	98	208	104	104	16	4x18
40	40	1 ½	90	110	150	110	229	115	115	16	4x18
50	50	2	90	125	165	123	252	126	126	16	4x18

# Programme de produits des robinets d'arrêt

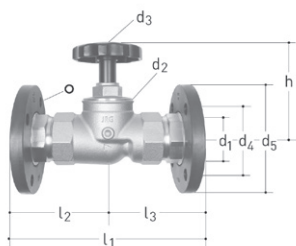

## JRG LegioStop Robinet d'arrêt droit, PN 16

- Description: Exempt de zones mortes et d'entretien du chapeau, volant non ascendant avec indicateur de position optique, siège de vanne et tige de vanne en acier inoxydable
- Température: max. 90°C
- Matériel: Bronze, acier inoxydable, EPDM, plastique
- Raccord: brides

DN (mm)	d (mm)	JRG Code	GF Code	poids (kg)
65	65	5351.065	350 895 851	10,070

DN (mm)	d1 (mm)	d2 G (inch)	d3 (mm)	d4 (mm)	d5 (mm)	h (mm)	l1 (mm)	l2 (mm)	l3 (mm)	PN (bar)	○
65	65	2 ½	120	145	185	161,5	296	148	148	16	4x18

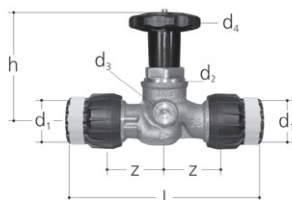

## JRG LegioStop Robinet d'arrêt droit, PN 10

- Description: Exempt de zones mortes et d'entretien du chapeau, volant non ascendant avec indicateur de position optique, siège de vanne et tige de vanne en acier inoxydable
- Température: max. 90°C
- Matériel: Bronze, acier inoxydable, EPDM, plastique
- Raccord: JRG Sanipex MT

DN (mm)	d (mm)	JRG Code	GF Code	poids (kg)	d1 (mm)	d2 G (inch)	d3 Rp (inch)	d4 (mm)	h (mm)	l (mm)	z (mm)	PN (bar)
12	16	5354.016	351 616 985	0,300	16	½	¼	53	70	108	37	10
15	20	5354.020	351 620 985	0,350	20	½	¼	53	70	120	39	10
20	26	5354.026	351 626 985	0,554	26	¾	¼	53	78	137	41	10
25	32	5354.032	351 632 985	0,860	32	1	¼	60	89	172	49	10

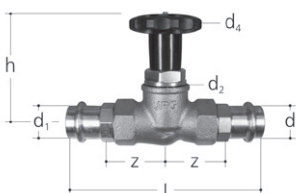

## JRG LegioStop Robinet d'arrêt droit, PN 16

- Description: Exempt de zones mortes et d'entretien du chapeau, volant non ascendant avec indicateur de position optique, siège de vanne et tige de vanne en acier inoxydable
- Température: max. 90°C
- Matériel: Bronze, acier inoxydable, EPDM, plastique
- Raccord: Optipress / Sanpress

DN (mm)	d (mm)	JRG Code	GF Code	poids (kg)	d1 (mm)	d2 G (inch)	d4 (mm)	h (mm)	l (mm)	z (mm)	PN (bar)
12	15	5357.015	350 895 812	0,380	15	½	53	70	123	38	16
15	18	5357.018	350 895 813	0,390	18	½	53	70	122	37	16
20	22	5357.022	350 895 814	0,630	22	¾	53	79	147	50	16
25	28	5357.028	350 895 815	1,030	28	1	60	89	167	60	16

# Programme de produits des robinets d'arrêt

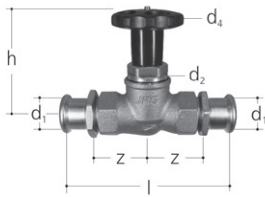

## JRG LegioStop Robinet d'arrêt droit, PN 16

- Description: Exempt de zones mortes et d'entretien du chapeau, volant non ascendant avec indicateur de position optique, siège de vanne et tige de vanne en acier inoxydable
- Température: max. 90°C
- Matériel: Bronze, acier inoxydable, EPDM, plastique
- Raccord: Mapress

DN (mm)	d (mm)	JRG Code	GF Code	poids (kg)	d1 (mm)	d2 G (inch)	d4 (mm)	h (mm)	l (mm)	z (mm)	PN (bar)
12	15	5358.015	350 895 816	0,350	15	½	53	70	116	38	16
15	18	5358.018	350 895 817	0,410	18	½	53	70	122	41	16
20	22	5358.022	350 895 818	0,620	22	¾	53	79	136	47	16
25	28	5358.028	350 895 819	1,010	28	1	60	89	155	55	16
32	35	5358.035	350 895 859	1,550	35	1 ¼	70	98	173	61	16
40	42	5358.042	350 895 860	2,100	42	1 ½	90	110	196	68	16
50	54	5358.054	350 895 861	3,010	54	2	90	123	271	101	16

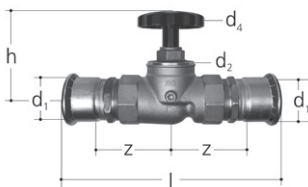

## JRG LegioStop Robinet d'arrêt droit, PN 16

- Description: Exempt de zones mortes et d'entretien du chapeau, volant non ascendant avec indicateur de position optique, siège de vanne et tige de vanne en acier inoxydable
- Température: max. 90°C
- Matériel: bronze, acier inoxydable, EPDM, acier
- Raccord: Mapress

DN (mm)	d (mm)	JRG Code	GF Code	poids (kg)	d1 (mm)	d2 G (inch)	d4 (mm)	h (mm)	l (mm)	z (mm)	PN (bar)
65	76,1	5358.076	350 895 862	5,485	76,1	2 ½	120	162	365	130	16

# Programme de produits des robinets d'arrêt

## JRG LegioStop Robinet d'arrêt droit, PN 10

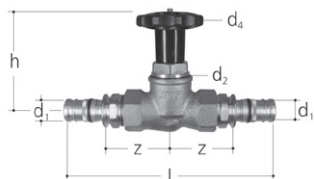

- Description: Exempt de zones mortes et d'entretien du chapeau, volant non ascendant avec indicateur de position optique, siège de vanne et tige de vanne en acier inoxydable
- Température: max. 90°C
- Matériel: Bronze, acier inoxydable, EPDM, plastique
- Raccordement: Mepla

DN (mm)	d (mm)	JRG Code	GF Code	poids (kg)	d1 (mm)	d2 G (inch)	d4 (mm)	h (mm)	l (mm)	z (mm)	PN (bar)
12	16	5359.016	350 895 820	0,390	16	½	53	70	144	47	10
15	20	5359.020	350 895 821	0,425	20	½	53	70	150	48	10
20	26	5359.026	350 895 822	0,665	26	¾	53	79	174	55	10
25	32	5359.032	350 895 823	1,129	32	1	60	89	185	64	10

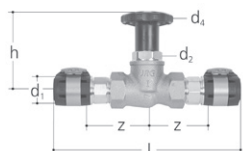

## JRG LegioStop Robinet d'arrêt droit Bronze Avec transitions FlowFit

- Description: Exempt de zones mortes et d'entretien du chapeau, volant non ascendant avec indicateur de position optique, siège de vanne et tige de vanne en acier inoxydable
- Température: max. 90°C
- Matériel: Bronze, acier inoxydable, EPDM, plastique
- Connexion: FlowFit

d (mm)	DN (mm)	JRG Code	GF Code	poids (kg)	d1 (mm)	d2 G (inch)	d4 (mm)	h (mm)	l (mm)	z (mm)
16	12	5364.016	350 895 790	0,422	16	½	53	70	160	47
20	15	5364.020	350 895 791	0,650	20	½	53	70	165	50
25	20	5364.025	350 895 792	1,034	25	¾	53	79	185	60
32	25	5364.032	350 895 793	1,570	32	1	60	89	210	68

## JRG LegioStop Robinet d'arrêt droit, PN 16

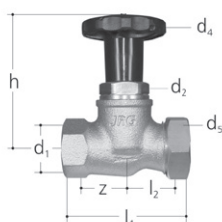

- Description: Exempt de zones mortes et d'entretien du chapeau, volant non ascendant avec indicateur de position optique, siège de vanne et tige de vanne en acier inoxydable
- Température: max. 90°C
- Matériel: Bronze, acier inoxydable, EPDM, plastique
- Raccord: entrée filetage intérieur, sortie avec cape

DN (mm)	GN (inch)	Pouces (inch)	JRG Code	GF Code	poids (kg)
15	½	½	5363.240	350 895 826	0,300
20	¾	¾	5363.320	350 895 827	0,495

DN (mm)	d1 (inch)	Rp (inch)	d2 G (inch)	d4 (mm)	d5 G (inch)	h (mm)	l1 (mm)	l2 (mm)	z (mm)	PN (bar)
15	½	½	½	53	¾	70	63	29	17	16
20	¾	¾	¾	53	1	79	76	34	23	16

# Programme de produits des robinets d'arrêt

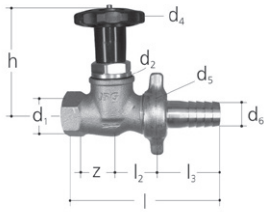

## JRG LegioStop Robinet d'arrêt droit, PN 16

- Description: Exempt de zones mortes et d'entretien du chapeau, volant non ascendant avec indicateur de position optique, siège de vanne et tige de vanne en acier inoxydable
- Température: max. 90°C
- Matériel: Bronze, acier inoxydable, EPDM, plastique
- Raccord: entrée filetage intérieur, sortie raccord porte caoutchouc

DN (mm)	Pouces (inch)	GN (inch)	JRG Code	GF Code	poids (kg)
15	½	½	5360.240	350 895 824	0,360
20	¾	¾	5360.320	350 895 825	0,550

DN (mm)	d1 (inch)	Rp (inch)	d2 G (inch)	d4 (mm)	d5 G (inch)	d6 (mm)	h (mm)	l (mm)	l2 (mm)	l3 (mm)	z (mm)	PN (bar)
15	½	½	½	53	¾	16	70	104	29	45	17	16
20	¾	¾	¾	53	1	19	79	120	34	49	23	16

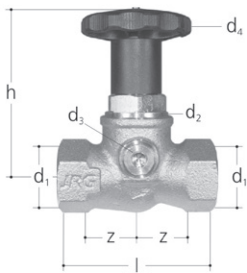

## JRG LegioStop Robinet d'arrêt droit, PN 16

- Description: Exempt de zones mortes et d'entretien du chapeau, volant non ascendant avec indicateur de position optique, siège de vanne et tige de vanne en acier inoxydable
- Température: max. 90°C
- Matériel: Bronze, acier inoxydable, EPDM, plastique
- Raccordement: filetage mâle

DN (mm)	GN (inch)	Pouces (inch)	JRG Code	GF Code	poids (kg)
15	½	½	5371.240	350 895 806	0,310
20	¾	¾	5371.320	350 895 807	0,470
25	1	1	5371.400	350 895 808	0,810
32	1 ¼	1 ¼	5371.480	350 895 809	1,150
40	1 ½	1 ½	5371.560	350 895 810	1,725
50	2	2	5371.640	350 895 811	2,380

DN (mm)	d1 (inch)	Rp (inch)	d2 G (inch)	d3 Rp (inch)	d4 (mm)	h (mm)	l (mm)	z (mm)	PN (bar)
15	½	½	½	¼	53	70	60	17	16
20	¾	¾	¾	¼	53	79	75	23	16
25	1	1	1	¼	60	89	90	28	16
32	1 ¼	1 ¼	1 ¼	¾	70	98	105	34	16
40	1 ½	1 ½	1 ½	¾	90	110	120	41	16
50	2	2	2	¾	90	123	140	46	16

# Programme de produits des robinets d'arrêt

## JRG LegioStop Robinet d'arrêt droit, PN 16

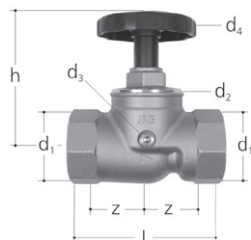

- Description: Exempt de zones mortes et d'entretien du chapeau, volant non ascendant avec indicateur de position optique, siège de vanne et tige de vanne en acier inoxydable
- Température: max. 90°C
- Matériel: bronze, acier inoxydable, EPDM, acier
- Raccordement: filetage mâle

DN (mm)	GN (inch)	Pouces (inch)	JRG Code	GF Code	poids (kg)
65	2 ½	2 ½	5371.720	350 895 830	3,910

DN (mm)	d1 (inch)	Rp (inch)	d2 (inch)	G (inch)	d3 (inch)	Rp (inch)	d4 (mm)	h (mm)	l (mm)	z (mm)	PN (bar)
65	2 ½	2 ½	¼	120	162	180	60	16			

## JRG LegioStop Robinet d'arrêt droit, PN 16

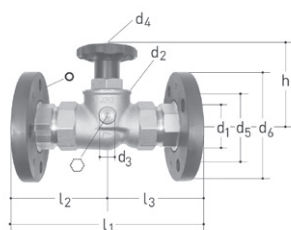

- Description: Exempt de zones mortes et d'entretien du chapeau, volant non ascendant avec indicateur de position optique, siège de vanne et tige de vanne en acier inoxydable
- Température: max. 90°C
- Matériel: Bronze, acier inoxydable, EPDM, plastique
- Raccord: brides

DN (mm)	d (mm)	JRG Code	GF Code	poids (kg)
25	25	5374.025	350 895 852	2,380
32	32	5374.032	350 895 853	3,460
40	40	5374.040	350 895 854	4,600
50	50	5374.050	350 895 855	6,160

DN (mm)	d1 (mm)	d2 (inch)	G (inch)	d3 (inch)	Rp (inch)	d4 (mm)	d5 (mm)	d6 (mm)	h (mm)	l1 (mm)	l2 (mm)	l3 (mm)	PN (bar)	○	◇
25	25	1	¼	60	85	115	90	188	94	94	16	4x14	6		
32	32	1 ¼	¼	70	100	140	105	208	104	104	16	4x18	6		
40	40	1 ½	¼	90	110	150	120	229	115	115	16	4x18	6		
50	50	2	¼	90	125	165	140	252	126	126	16	4x18	6		

## JRG LegioStop Robinet d'arrêt droit, PN 16

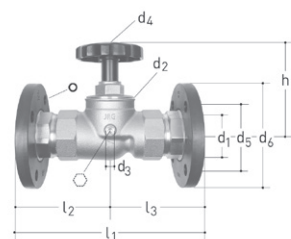

- Description: Exempt de zones mortes et d'entretien du chapeau, volant non ascendant avec indicateur de position optique, siège de vanne et tige de vanne en acier inoxydable
- Température: max. 90°C
- Matériel: bronze, acier inoxydable, EPDM, acier
- Raccord: brides

DN (mm)	d (mm)	JRG Code	GF Code	poids (kg)
65	65	5374.065	350 895 856	8,650

DN (mm)	d1 (mm)	d2 (inch)	G (inch)	d3 (inch)	Rp (inch)	d4 (mm)	d5 (mm)	d6 (mm)	h (mm)	l1 (mm)	l2 (mm)	l3 (mm)	PN (bar)	○	◇
65	65	2 ½	¼	120	145	185	162	296	148	148	16	4x18	6		

# Programme de produits des accessoires

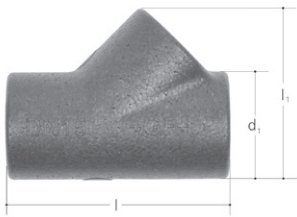

## Boîtier d'isolation pour les vannes

- Description : Convient aux robinets d'arrêts JRG Sanipex MT (5222, 5262), aux vannes avec filetage union (1611, 5211, 5213, 5234, 5281, 5283, 5284) et aux vannes sudoFIT (1615, 5225, 5265 ; des ajustements avec un couteau seront éventuellement nécessaires)
- Matériau: polypropylène expansé (EPP)
- Température: max. 110°C
- Conductivité thermique : 0,035 W/mK selon la norme EN 12667
- Classe de matériau de construction : B2 selon DIN 4102 et E selon EN 13501-1

d (mm)	JRG Code	poids (kg)	GF Code	d1 (mm)	l (mm)	l1 (mm)
16 + 20	5222.516	0,020	351 616 670	62	128	68
26	5222.526	0,035	351 626 670	68	156	78
32	5222.532	0,050	351 632 670	95	181	97
40	5222.540	0,065	351 640 670	122	220	118
50	5222.550	0,080	351 650 670	134	257	130
63	5222.563	0,100	351 663 670	164	339	235

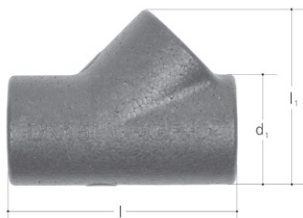

## JRG Boîtier d'isolation pour vannes EPP

- Description: Convient aux vannes avec filetage femelle (1610, 1812, 5200, 5221, 5266), vannes à bride (1614, 1814, 5204, 5264) et vannes pour systèmes à presser (5207, 5208, 5228, 5229)
- Matériau: polypropylène expansé (EPP)
- Température: max. 110°C
- Conductivité thermique : 0,035 W/mK selon la norme EN 12667
- Classe de matériau de construction : B2 selon DIN 4102 et E selon EN 13501-1

d (mm)	JRG Code	GF Code	Weight (kg)	d1 (mm)	l (mm)	l1 (mm)
15	5289.240	351 615 674	0.0110	62	99	95
20	5289.320	351 620 674	0.0140	68	112	105
25	5289.400	351 625 674	0.0334	95	132	137
32	5289.480	351 632 674	0.0704	122	162	172
40	5289.560	351 640 674	0.0915	134	174	190
50	5289.640	351 650 674	0.1551	164	194	233
65	5289.720	351 665 674	0.2116	180	238	253
80	5289.800	351 680 674	0.3282	210	276	290

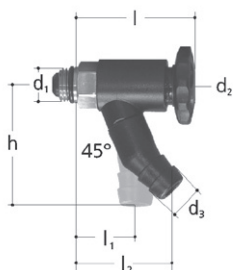

## JRG LegioStop Robinet de vidange, PN 16

- Température: max. 90°C
- Matériel: laiton
- Raccordement: filetage mâle
- \*pour 5120

DN (mm)	Pouces (inch)	GN (inch)	JRG Code	GF Code	poids (kg)
8	¼	¼	7301.080	350 896 020	0,053
10	¾	¾	7301.160	350 896 024	0,053
*	10	¾	7301.302	350 896 025	0,043

DN (mm)	d1 R (inch)	d2 (mm)	d3 (mm)	h (mm)	l (mm)	l1 (mm)	l2 (mm)	PN (bar)
8	¼	30	14	45	46	25	38	16
10	¾	30	14	45	59	38	50	16
*	10	¾	30	45	67	46	58	16

# Programme de produits des accessoires

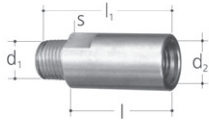

## Rallonge pour robinet de vidange

- Matériau: Laiton sans plomb

GN (inch)	DN (mm)	JRG Code	GF Code	poids (kg)	d1 R (inch)	d2 Rp (inch)	l (mm)	l1 (mm)	s (mm)
1/4	8	7305.080	355 633 002	0,055	1/4	1/4	34	43	16

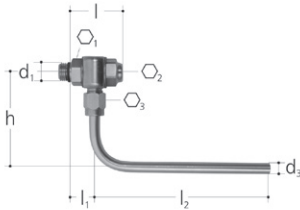

## Robinet pour prélèvement d'échantillons, PN 16

- Description: pour l'analyse microbiologique de l'eau
- Température: max. 90°C
- Matériel : Bronze, acier inoxydable, EPDM
- Raccordement: filetage mâle

DN (mm)	Pouces (inch)	GN (inch)	JRG Code	GF Code	poids (kg)
8	1/4	1/4	7306.080	351 110 365	0,190
10	3/8	3/8	7306.160	351 110 500	0,190

DN (mm)	d1 R (inch)	d3 (mm)	h (mm)	l (mm)	l1 (mm)	l2 (mm)	PN (bar)	O1	O3	O2
8	1/4	8	65	35	16	125	16	20	14	5
10	3/8	8	65	35	16	125	16	20	14	5

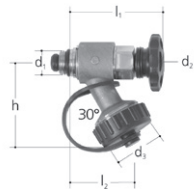

## JRG LegioStop Robinet de vidange laiton avec raccord de tuyau 3/4"

- Pression nominale : PN16
- Température: max. 90°C
- Matériau: Laiton sans plomb
- Raccordement: filetage mâle

Note: Piping installations must not be filled via these drain cock!

DN (mm)	Thread Type	Pouces (inch)	JRG Code	poids (kg)	GF Code
8	R	1/4	7401.080	0,100	350 896 026
10	R	3/8	7401.160	0,125	350 896 027

d1 R (inch)	d2 (mm)	d3 G (inch)	h (mm)	l1 (mm)	l2 (mm)
1/4	30	3/8	44	50	30
3/8	30	3/8	44	63	42



# Programme de produits des accessoires



## Plaquette indicatrice verte

- Description: pour JRG LegioStop partie supérieure
- Matériel: synthétique

d (mm)	GN (inch)	JRG Code	GF Code	poids (kg)
53	½ - ¾	8501.100	350 894 086	0,001
60	1	8501.101	350 894 286	0,001
70	1 ¼	8501.102	350 894 386	0,002
90	1 ½ - 3	8501.103	350 894 486	0,003



## Plaquette indicatrice rouge

- Description: pour JRG LegioStop partie supérieure
- Matériel: synthétique

d (mm)	GN (inch)	JRG Code	GF Code	poids (kg)
53	½ - ¾	8501.200	350 894 087	0,001
60	1	8501.201	350 894 287	0,001
70	1 ¼	8501.202	350 894 387	0,002
90	1 ½ - 3	8501.203	350 894 487	0,003



## Plaquette indicatrice bleue

- Description: pour JRG LegioStop partie supérieure
- Matériel: synthétique

d (mm)	GN (inch)	JRG Code	GF Code	poids (kg)
53	½ - ¾	8501.300	350 894 088	0,001
60	1	8501.301	350 894 288	0,001
70	1 ¼	8501.302	350 894 388	0,002
90	1 ½ - 3	8501.303	350 894 488	0,003



## Plaquette indicatrice orange

- Description: pour JRG LegioStop partie supérieure
- Matériel: synthétique

d (mm)	GN (inch)	JRG Code	GF Code	poids (kg)
53	½ - ¾	8501.400	350 894 089	0,001
60	1	8501.401	350 894 289	0,001
70	1 ¼	8501.402	350 894 389	0,002
90	1 ½ - 3	8501.403	350 894 489	0,003

# Programme de produits des pièces détachées



## Chapeau pour soupape de retenue

- Température: max. 90°C
- Matériel: Bronze, acier inoxydable, EPDM, plastique

GN (inch)	DN (mm)	JRG Code	GF Code	poids (kg)	d2 G (inch)	h / DIN 3502 (mm)
½	15	1628.240	350 894 008	0,150	½	35
¾	20	1628.320	350 894 108	0,190	¾	43
1	25	1628.400	350 894 208	0,340	1	52
1 ¼	32	1628.480	350 894 308	0,295	1 ¼	63
1 ½	40	1628.560	350 894 408	0,380	1 ½	72
2	50	1628.640	350 894 508	0,110	2	89



## Chapeau pour soupape de retenue

- Température: max. 90°C
- Matériel: Bronze, acier inoxydable, EPDM, plastique

GN (inch)	DN (mm)	JRG Code	GF Code	poids (kg)	d2 G (inch)	h / DIN 3502 (mm)
2 ½	65	1628.720	350 894 608	1,050	2 ½	91



## JRG LegioStop Soupape de retenue avec dispositif de fermeture Chapeau

- Description: Exempt de zones mortes et d'entretien du chapeau, volant non ascendant avec indicateur de position optique
- Matériel: Bronze, acier inoxydable, EPDM, plastique
- Température: max. 90°C

GN (inch)	DN (mm)	JRG Code	GF Code	poids (kg)	d2 G (inch)	d4 (mm)	h (mm)	hub / DIN 3502 (mm)
½	15	5295.240	350 894 005	0,203	½	53	37	35
¾	20	5295.320	350 894 105	0,280	¾	53	44	43
1	25	5295.400	350 894 205	0,460	1	60	53	52
1 ¼	32	5295.480	350 894 305	0,533	1 ¼	70	64	63
1 ½	40	5295.560	350 894 405	0,730	1 ½	90	73	72
2	50	5295.640	350 894 505	0,920	2	90	89	89



## JRG LegioStop Chapeau pour robinet d'arrêt droit

- Description: Exempt de zones mortes et d'entretien du chapeau, volant montant.
- Température: max. 90°C
- Matériel: bronze, acier inoxydable, EPDM, acier

GN (inch)	DN (mm)	JRG Code	GF Code	poids (kg)	d2 G (inch)	d4 (mm)	h (mm)	hub max. (mm)	hub / Din 3512 (mm)
2 ½	65	5395.720	350 895 400	1,450	2 ½	120	37	24	30

# Programme de produits des pièces détachées

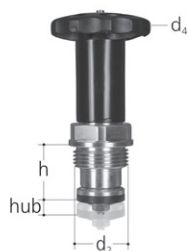

## JRG LegioStop Chapeau pour robinet oblique

- Description: Exempt de zones mortes et d'entretien du chapeau, volant non ascendant avec indicateur de position optique
- Température: max. 90°C
- Matériel: bronze, laiton, EPDM, plastique

GN (inch)	DN (mm)	JRG Code	GF Code	poids (kg)	d2 G (inch)	d4 (mm)	h (mm)	hub max. (mm)	hub / DIN 3502 (mm)
½	15	5290.240	350 894 000	0,150	½	53	23	17	12,0
¾	20	5290.320	350 894 100	0,240	¾	53	26	22	17,0
1	25	5290.400	350 894 200	0,410	1	60	34	24	18,5
1 ¼	32	5290.480	350 894 300	0,510	1 ¼	70	37	32	26,5
1 ½	40	5290.560	350 894 400	0,730	1 ½	90	43	35	29,5
2	50	5290.640	350 894 500	0,970	2	90	52	43	37,5



## JRG LegioStop Chapeau pour robinet oblique

- Description: Exempt de zones mortes et d'entretien du chapeau, volant montant.
- Température: max. 90°C
- Matériel: bronze, laiton, EPDM, métal

GN (inch)	DN (mm)	JRG Code	GF Code	poids (kg)	d2 G (inch)	d4 (mm)	h (mm)	hub max. (mm)	hub / DIN 3502 (mm)
2 ½	65	5290.720	350 894 600	1,940	2 ½	120	39	78	52
3	80	5290.800	350 894 700	2,330	3	120	45	94	56



## JRG LegioStop Chapeau pour robinet d'arrêt droit Bronze

- Description: Exempt de zones mortes et d'entretien du chapeau, volant non ascendant avec indicateur de position optique
- Température: max. 90°C
- Matériel: bronze, laiton, EPDM, plastique

GN (inch)	DN (mm)	JRG Code	GF Code	poids (kg)	d2 G (inch)	d4 (mm)	h (mm)	hub max. (mm)	hub / Din 3512 (mm)
½	15	5395.240	350 894 800	0,125	½	53	17	10	5
¾	20	5395.320	350 894 900	0,188	¾	53	19	11	7
1	25	5395.400	350 895 000	0,330	1	60	23	13	8
1 ¼	32	5395.480	350 895 100	0,500	1 ¼	70	25	15	10
1 ½	40	5395.560	350 895 200	0,640	1 ½	90	28	17	12
2	50	5395.640	350 895 300	0,800	2	90	32	16	21



## JRG LegioStop Chapeau pour robinet d'arrêt droit

- Description: Exempt de zones mortes et d'entretien du chapeau, volant montant.
- Température: max. 90°C
- Matériel: bronze, acier inoxydable, EPDM, acier

GN (inch)	DN (mm)	JRG Code	GF Code	poids (kg)	d2 G (inch)	d4 (mm)	h (mm)	hub max. (mm)	hub / Din 3512 (mm)
2 ½	65	5395.720	350 895 400	1,450	2 ½	120	37	24	30

# Local support around the world

Visit our webpage to get in touch with your local specialist:  
[www.gfps.com/our-locations](http://www.gfps.com/our-locations)



The information and technical data (altogether "Data") herein are not binding, unless explicitly confirmed in writing. The Data neither constitutes any expressed, implied or warranted characteristics, nor guaranteed properties or a guaranteed durability. All Data is subject to modification. The General Terms and Conditions of Sale of Georg Fischer Piping Systems apply.

gfps-3724301  
e / 04.23 / dh  
© Georg Fischer JRG AG  
Hauptstrasse 130  
CH-4450 Sissach/Switzerland  
Telefon +41 (0) 61 975 22 22  
info.jrg.ps@georgfischer.com  
Printed in Switzerland